

Dell™ S320/S320wi -projektor

# Käyttöopas

# Huomautukset, muistutukset ja varoitukset



**HUOMAUTUS:** HUOMAUTUS merkitsee tärkeää tietoa, joka auttaa sinua hyötymään enemmän projektoristasi.



**MUISTUTUS:** MUISTUTUS merkitsee mahdollista vahinkoa laitteistolle tai tietojen menetystä, jos ohjeita ei noudateta.



**VAROITUS:** VAROITUS merkitsee mahdollisuutta omaisuusvaurioon, loukkaantumiseen tai kuolemaan.

---

Tämän asiakirjan tietoja saatetaan muuttaa ilman erillistä ilmoitusta.

© 2012 Dell Inc. Kaikki oikeudet pidätetään.

Jäljentäminen millä hyvänsä tavalla ilman kirjallista lupaa Dell Inc:ltä on ehdottomasti kielletty.

Tässä tekstissä käytetyt tavaramerkit: *Dell* ja *DELL*-logo ovat Dell Inc:n tavamerkkejä; *DLP* ja *DLP-logo* ovat TEXAS INSTRUMENTS INCORPORATEDIN tavamerkkejä; *Microsoft* ja *Windows* ovat Microsoft Corporationin tavamerkkejä tai rekisteröityjä tavamerkkejä Yhdysvalloissa ja/tai muissa maissa.

Muita tavamerkkejä saatetaan käyttää tässä asiakirjassa viittaamaan joko nimien ja merkkien omistajiin tai heidän tuotteisiinsa. Dell Inc. ei ole omistusvastuussa mistään tavamerkeistä ja tuotenimistä, jotka eivät ole sen omia.

S320/S320wi-malli

Syyskuu 2012

Ver. A00

# Sisältö

1	Dell-projektorisi . . . . .	7
	Tietoja projektoristasi . . . . .	10
	Tietoja interaktiivisesta kynästä . . . . .	11
2	Projektorin kytkeminen . . . . .	13
	Valinnaisen langattoman moduulisarjan asentaminen . . . . .	14
	Valinnaisen interaktiivisen moduulisarjan asentaminen . . . . .	15
	Valinnaisen RJ45-sarjan asentaminen . . . . .	16
	<b>Kytkeminen tietokoneeseen . . . . .</b>	<b>17</b>
	Tietokoneen kytkeminen VGA-kaapelilla . . . . .	17
	Näytön kautta kytkeminen VGA-kaapeleilla . . . . .	18
	Kytkeminen tietokoneeseen RS232-kaapelilla . . . . .	19
	Tietokoneen liittäminen USB-kaapelilla . . . . .	20
	Kytkeminen tietokoneeseen langattomalla käyttöavaimella (valinnainen) . . . . .	21
	<b>DVD-soittimen kytkeminen . . . . .</b>	<b>22</b>
	Liittäminen DVD-soittimeen S-videokaapelilla . . . . .	22
	Kytkeminen DVD-soittimeen komposiittikaapelilla . . . . .	23
	Kytkeminen DVD-soittimeen komponenttikaapelilla . . . . .	24
	Kytkeminen DVD-soittimeen HDMI-kaapelilla . . . . .	25
	<b>Paikallisverkkoon kytkeminen . . . . .</b>	<b>26</b>

Jos haluat heijastaa kuvan ja hallita projektorin, joka on kytketty verkkoon RJ45-kaapelilla . . . . .	26
Kytkeminen kaupasta saatavaan RS232-ohjauslaitteeseen: . . . . .	27
Interaktiivisen kynän liittäminen . . . . .	28
<b>3 Projektorin käyttäminen . . . . .</b>	<b>30</b>
<b>Projektorin kytkeminen päälle . . . . .</b>	<b>30</b>
<b>Projektorin kytkeminen pois päältä . . . . .</b>	<b>30</b>
<b>Projektoidun kuvan asettaminen . . . . .</b>	<b>31</b>
Projektorin korkeuden nostaminen . . . . .	31
Projektorin korkeuden laskeminen . . . . .	31
<b>Projektorin tarkennuksen säätäminen . . . . .</b>	<b>32</b>
<b>Projektion kuvakoon asettaminen . . . . .</b>	<b>33</b>
<b>Ohjauspaneelin käyttäminen . . . . .</b>	<b>35</b>
<b>Kaukosäätimen käyttäminen . . . . .</b>	<b>37</b>
<b>Interaktiivisen kynän käyttäminen . . . . .</b>	<b>40</b>
OSD-näyttövalikon varoitusviestit - vähäinen virta . . . . .	41
Painikkeiden yhdistelmät . . . . .	41
<b>Rannehinnan käyttäminen . . . . .</b>	<b>42</b>
<b>Kaukosäätimen paristojen asentaminen . . . . .</b>	<b>43</b>
<b>Interaktiivisen kynän akun lataaminen . . . . .</b>	<b>44</b>
<b>Telakointilaturin esittely (valinnainen) . . . . .</b>	<b>45</b>
<b>Interaktiivisen kynän akun lataaminen telakointilaturilla . . . . .</b>	<b>47</b>
<b>Kaukosäätimen käyttöetäisyys . . . . .</b>	<b>49</b>

<b>Interaktiivisen kynän käyttöetäisyys</b> . . . . .	<b>50</b>
<b>Näyttövalikon käyttäminen</b> . . . . .	<b>51</b>
INPUT SOURCE (TULOLÄHDE) . . . . .	51
AUTO ADJUST (AUTOMAATTINEN SÄÄTÖ) . . . . .	52
BRIGHTNESS/CONTRAST (KIRKKAUS/KONTRASTI) . . . . .	53
VIDEO MODE (VIDEOTILA) . . . . .	53
VOLUME (ÄÄNENVOIMAKKUUS) . . . . .	54
AUDIO INPUT (AUDIOTULO) . . . . .	54
ADVANCED SETTINGS (LISÄASETUKSET) . . . . .	55
LANGUAGE (KIELI) . . . . .	74
HELP (OHJE) . . . . .	74
<b>Langattoman verkon asennus</b> . . . . .	<b>75</b>
Ota käyttöön langaton projektoriyhteys . . . . .	76
Asenna tietokoneeseen langaton sovellusohjelmisto . . . . .	77
Käynnistä langaton sovellus . . . . .	81
<b>Presentation to Go (PtG) -asennus</b> . . . . .	<b>84</b>
PtG Viewer (PtG-kuvaselain) . . . . .	85
Photo Viewer (Valokuvaselain) . . . . .	85
PtG/Valokuva-toiminnon esittely . . . . .	86
PtG Overview (PtG-yleiskatsaus) . . . . .	86
Photo Overview (Valokuvayleiskatsaus) . . . . .	87
Painikkeiden esittely . . . . .	87
Asenna tietokoneeseen PtG Converter -sovellusohjelmisto . . . . .	88
PtG Converter -sovellusohjelmiston käyttö . . . . .	88
<b>Audioprojisoinnin asennus</b> . . . . .	<b>90</b>
Ota käyttöön Langaton tai LAN-projektoriyhteys . . . . .	92

	Asenna tietokoneeseen langaton sovellusohjelmisto . . . . .	93
	Käynnistä langaton sovellus . . . . .	94
	Login (Kirjaudu sisään) . . . . .	95
	<b>Projektorin hallinta web-hallinnan avulla (langattomassa verkossa) . . . . .</b>	<b>96</b>
	Verkkoasetusten määrittäminen . . . . .	96
	Web-hallinnan käyttäminen . . . . .	96
	<b>Projektorin hallinta web-hallinnasta (Verkko-RJ45-sarja on valinnainen S320-mallissa) . . . . .</b>	<b>111</b>
	Verkkoasetusten määrittäminen . . . . .	111
	Web-hallinnan käyttäminen . . . . .	111
	Managing Properties (Ominaisuuksien hallinta) . . . . .	112
	<b>Luo sovellustunniste . . . . .</b>	<b>126</b>
4	<b>Projektorin vianmääritys . . . . .</b>	<b>127</b>
	Interaktiivisen kynän vianetsintä . . . . .	131
	<b>Merkkivalot . . . . .</b>	<b>133</b>
	Interaktiivisen kynän LED-ohjaussignaalit . . . . .	134
	<b>Lampun vaihtaminen . . . . .</b>	<b>135</b>
5	<b>Tekniset tiedot . . . . .</b>	<b>137</b>
6	<b>Yhteydenotto Delliin . . . . .</b>	<b>144</b>
	elInstruction-yhteydenotto . . . . .	145
	<b>Yhteydenotto Crestroniin . . . . .</b>	<b>146</b>
7	<b>Liite: Sanasto . . . . .</b>	<b>147</b>

# Dell-projektorisi

Projektorisi mukana tulee kaikki seuraavat osat. Varmista, että sinulla on kaikki osat, ja ota yhteyttä Delliin, jos jotakin puuttuu.

---

## S320 Vakiopakkaussisältö

---

Virtakaapeli

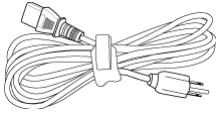

AAA-paristoja (2)



Käyttäjän käsikirja ja dokumentaatio  
(CD-levyllä)

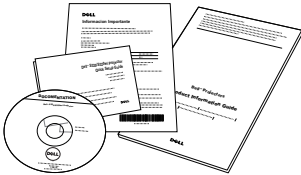

1,8 m VGA-kaapeli (VGA - VGA)

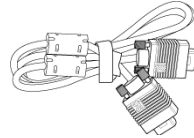

Kaukosäädin

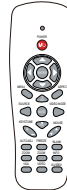

Dell Interaktiivinen käyttöoikeusvain  
(Valinnainen)

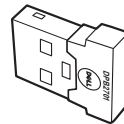

---

## S320wi Vakiopakkaussisältö

---

Virtakaapeli

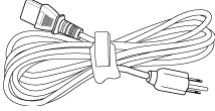

1,8 m VGA-kaapeli (VGA - VGA)

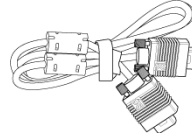

AAA-paristoja (2)



Kaukosäädin



Käyttäjän käsikirja ja dokumentaatio  
(CD-levyllä)

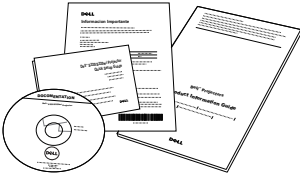

Interaktiivinen kynä

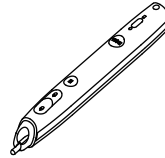

Rannehihna



kynänpää (10 varakynänpäätä)



Interwrite Workspace -CD-levy



2 m:n mini-USB-kaapeli (USB-A–mini-USB-B)

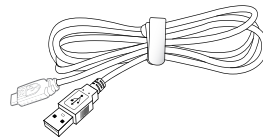



---

### S320wi Vakiopakkaussisältö

---

2 m:n mini-USB-kaapeli (USB-A–mini-USB-kaapeli (USB-A–USB-B)  
USB-B)

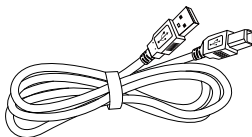
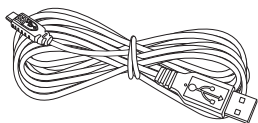

Dell Interaktiivinen käyttöoikeusvain  
(Valinnainen)

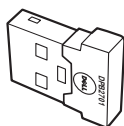

## Tietoja projektoristasi

### Näkymä yläpuolelta

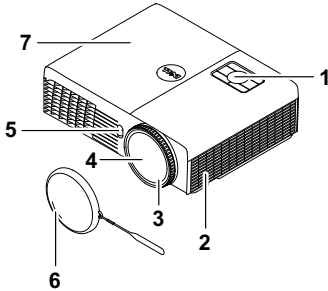

### Näkymä alapuolelta

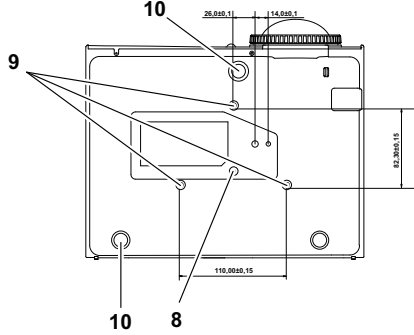

1	Ohjauspaneeli
2	5 W:n kaiutin
3	Tarkennusrenkas
4	Linssi
5	Infrapunavastaanottimet
6	Linssin suojus
7	Lampun kansi
8	Kiinnitysreiät seinäkiinnitystä varten: Ruuvireikä M3 x 6,5 mm:n syvyyteen. Suositeltu vääntömomentti <8 kgf-cm
9	Kiinnitysreikä kolmijalalle: Aseta mutteri 1/4"*20 UNC
10	Kallistuksen säätöpyörä

## Tietoja interaktiivisesta kynästä

### Näkymä yläpuolelta

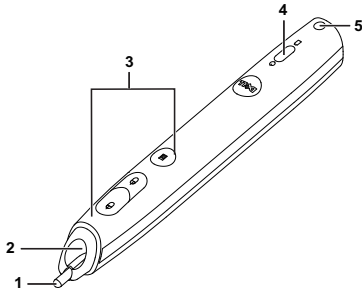

### Näkymä alapuolelta

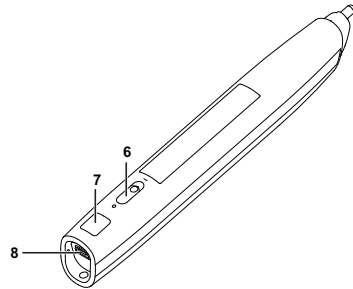

1	Vaihdeettava kynänpää
2	Linssi
3	Hallintapainikkeet
4	LED-merkkivalot
5	Rannehihna
6	Virtakytkin
7	Firmware-päivitysliitäntä
8	Mini-USB-latausliitäntä



**HUOMAUTUS:** Valinnainen (voidaan ostaa erikseen) tai kuuluu vain S320wi:n toimitukseen.



### MUISTUTUS: Turvallisuusohjeita

- 1 Älä käytä projektoria lämmönlähteiden lähellä.
- 2 Älä käytä projektoria pölyisessä paikassa. Pöly voi vaurioittaa järjestelmää, jolloin laite sammuu automaattisesti.
- 3 Varmista, että projektori on hyvin tuuletetussa paikassa.
- 4 Projektorin tuuletusaukkoja ei saa tukkia.
- 5 Varmista, että projektoria käytetään vain huoneenlämmössä (5 °C - 35 °C).
- 6 Älä yritä koskettaa tuuletusritilää, koska se voi olla erittäin kuuma projektorin ollessa käytössä tai heti sen jälkeen.
- 7 Älä katso linssiin projektorin ollessa käynnissä, koska se voi aiheuttaa silmävamman.

- 8** Älä aseta esineitä projektorin eteen tai lähelle äläkä peitä projektorin linssiä laitteen ollessa päällä, koska kuumuus voi sulattaa tai polttaa esineitä.
- 9** Älä käytä langatonta projektoria sydämentahdistimien lähellä.
- 10** Älä käytä langatonta projektoria lääketieteellisten laitteiden lähellä.
- 11** Älä käytä langatonta projektoria mikroaaltouunien lähellä.



#### **HUOMAUTUS:**

- Älä yritä kiinnittää projektoria seinään itse. Pätevän teknikon tulisi asentaa se.
- Projektorin seinäkiinnityssarjaa suositellaan (tuotenumero: 4TVT8/V3RTH). Lisätietoja voit katsoa Dell-tukisivustolta osoitteesta [support.dell.com](http://support.dell.com).
- Lisätietoja voit katsoa projektorin mukana tulleista *Turvatieidoista*.
- S320/S320wi-projektoria voi käyttää vain sisätiloissa.

# Projektorin kytkeminen

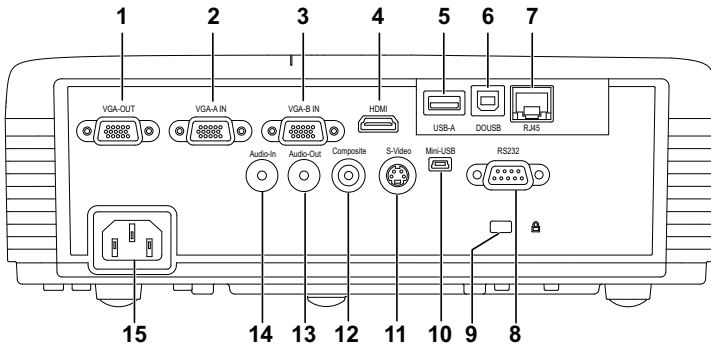

1	VGA-lähtö (näytön ketjutus) - liitäntä	9	Turvakaapelin liitäntä
2	VGA-A-tuloliitäntä (D-sub)	10	Mini-USB (Mini-tyyppi-B) - liitäntä etähiirelle, interaktiiviselle toiminnolle ja laiteohjelmistopäivitykselle
3	VGA-B-tuloliitäntä (D-sub)	11	S-videoliitäntä
4	HDMI-liitäntä	12	Komposiittivideoliitäntä
5	USB-A-tyypin USB-kuvaselainliitäntä (upotettuna mallissa S320wi)	13	Audiolähtöliitäntä
6	USB-B-tyypin USB-näyttöliitäntä (upotettuna mallissa S320wi)	14	Audiotuloliitäntä
7	RJ45-liitäntä (upotettuna mallissa S320wi)	15	Virtaliitäntä
8	RS232-liitäntä		



**MUISTUTUS:** Ennen kuin teet tässä osiossa kuvattuja toimenpiteitä, seuraa sivulla sivu 11 olevia turvallisuusohjeita.

## Valinnaisen langattoman moduulisarjan asentaminen

Projektorin kanssa on asennettava langaton moduulisarja, jos halutaan käyttää langatonta verkkovaihtoehtoa. Katso "Langattoman verkon asennus" sivulla 75. Langaton moduulisarja ei kuulu S320-projektorin toimitukseen. Voit ostaa sen Dellin verkkosivustolta osoitteesta [www.dell.com](http://www.dell.com).



**HUOMAUTUS:** Langaton moduulisarja on upotettuna mallissa S320wi.

Asennusvaiheet ovat seuraavat:

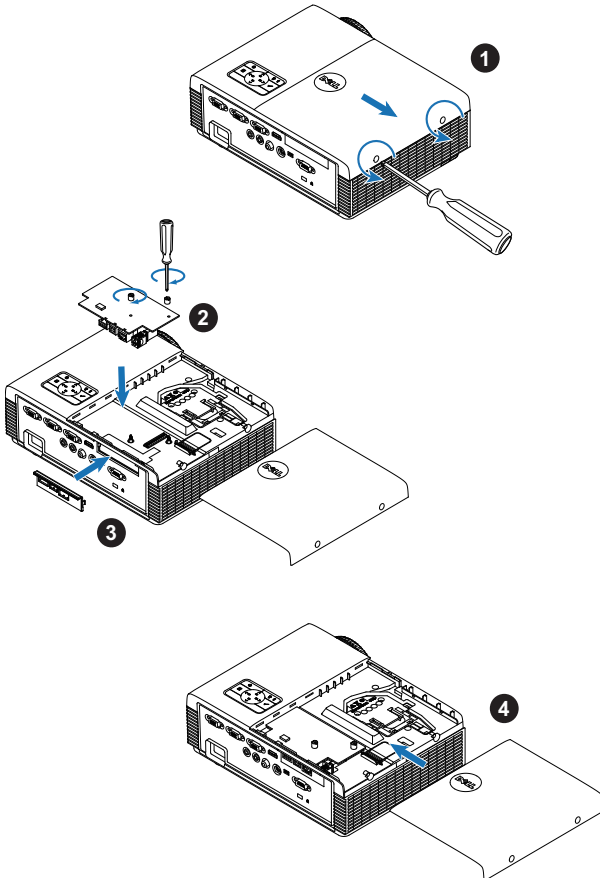

## Valinnaisen interaktiivisen moduulisarjan asentaminen

Projektoriin on asennettava interaktiivinen moduulisarja, jos halutaan käyttää interaktiivista ominaisuutta. Interaktiivinen moduulisarja ei kuulu S320-projektorin toimitukseen. Voit ostaa sen Dellin verkkosivustolta osoitteesta [www.dell.com](http://www.dell.com).



**HUOMAUTUS:** Interaktiivinen moduulisarja on upotettuna mallissa S320wi.

Asennusvaiheet ovat seuraavat:

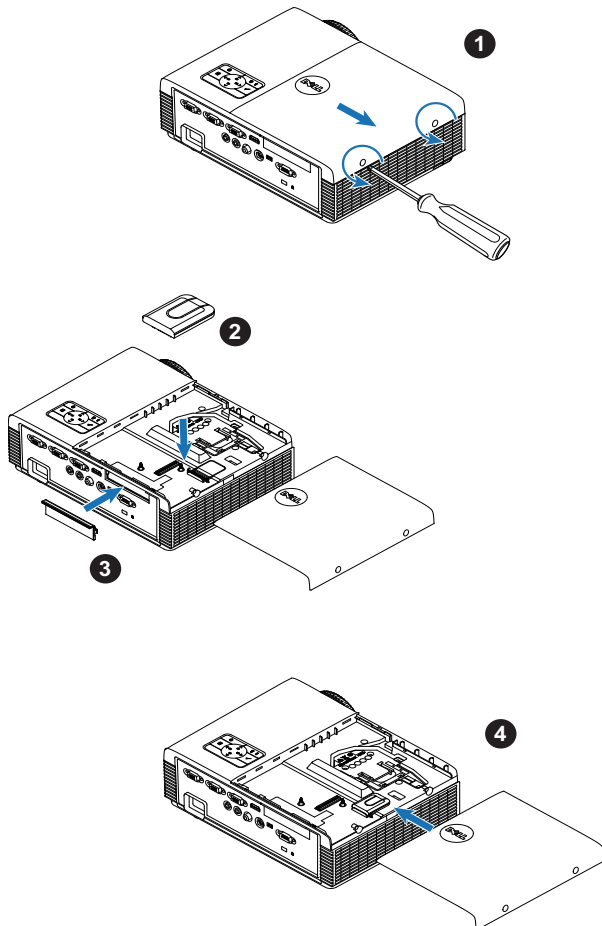

## Valinnaisen RJ45-sarjan asentaminen

Projektorin kanssa on asennettava RJ45-sarja, jos halutaan käyttää verkkovaihtoehtoa. RJ45-sarja ei kuulu S320-projektorin toimitukseen. Voit ostaa sen Dellin verkkosivustolta osoitteesta [www.dell.com](http://www.dell.com).

 **HUOMAUTUS:** RJ45 on upotettuna mallissa S320wi.

Asennusvaiheet ovat seuraavat:

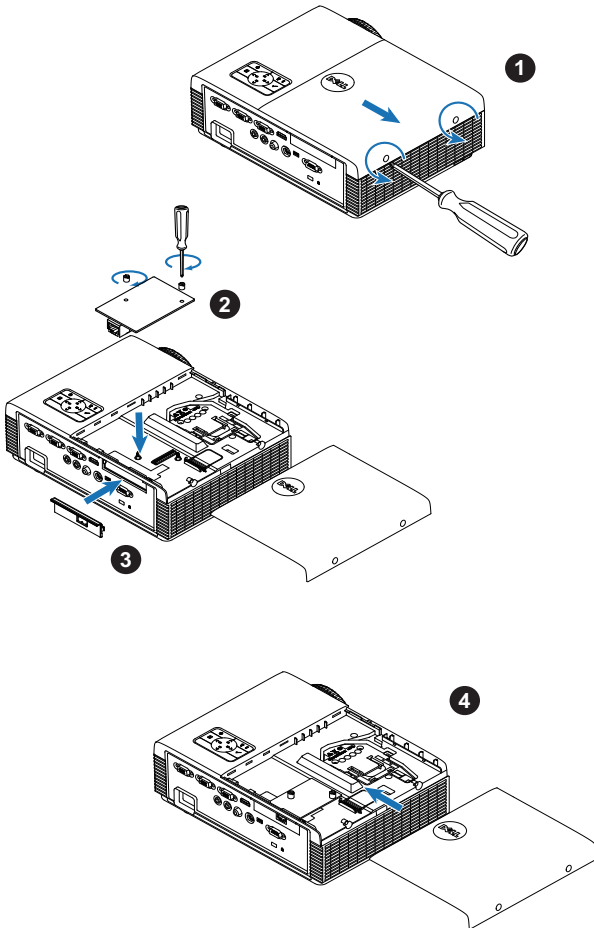



# Kytkeminen tietokoneeseen

## Tietokoneen kytkeminen VGA-kaapelilla

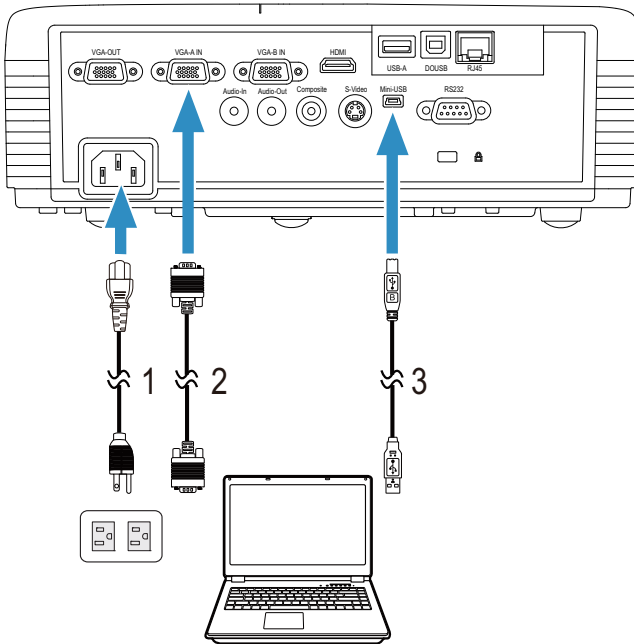

1	Virtajohto
2	VGA - VGA -kaapeli
3	USB-A–mini-USB-B-kaapeli



**HUOMAUTUS:** Mini-USB-kaapeli on kytkettävä, jos haluat käyttää Sivu ylös- ja Sivu alas -toimintoja kaukosäätimestä.

## Näytön kautta kytkeminen VGA-kaapeleilla

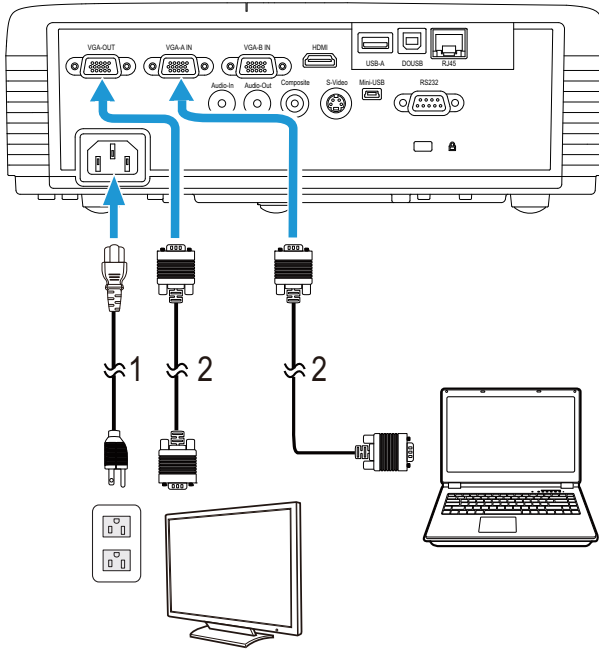

1	Virtajohto
2	VGA-kaapeli



**HUOMAUTUS:** Projektorin mukana tulee vain yksi VGA-kaapeli. Ylimääräisen VGA-kaapelin voi ostaa Dellin verkkosivustolta osoitteesta [www.dell.com](http://www.dell.com).

## Kytkeminen tietokoneeseen RS232-kaapelilla

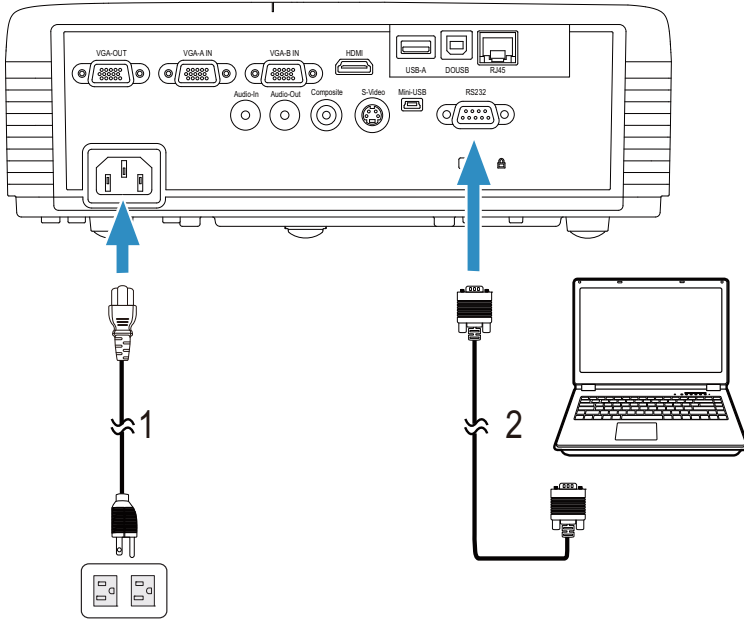

1	Virtajohto
2	RS232 (9-nastaisesta D-sub-naaraasta 2-3-nastaiseen naaraaseen vaihto) -kaapeli



**HUOMAUTUS:** RS232 (9-nastaisesta D-sub-naaraasta 2-3-nastaiseen naaraaseen vaihto) -kaapeli ei kuulu projektorin toimitukseen. Kysy neuvoa ammattiasentajalta kaapelin ja RS232-kaukosäätimen ohjelmiston suhteen.

## Tietokoneen liittäminen USB-kaapelilla

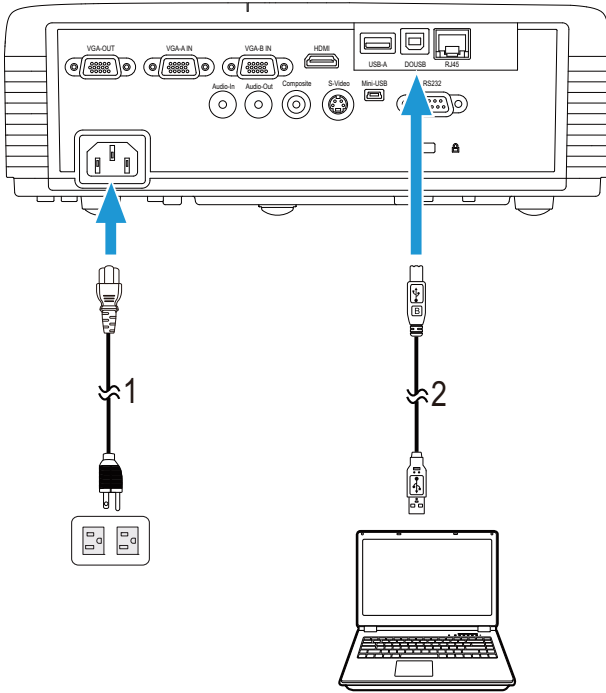





1	Virtajohto
2	USB-A–USB-B-kaapeli

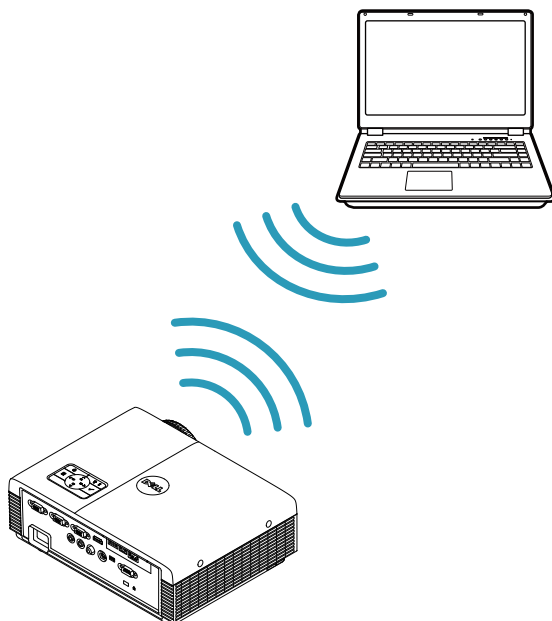

**HUOMAUTUS:** Plug and Play. Projektorin toimitukseen kuuluu vain yksi USB-kaapeli. Ylimääräisen USB-kaapelin voi ostaa Dellin verkkosivustolta osoitteesta [www.dell.com](http://www.dell.com).

## Kytkeminen tietokoneeseen langattomalla käyttöavaimella (valinnainen)



-  **HUOMAUTUS:** Langaton USB-käyttöavain on upotettuna mallissa Dell S320wi.
-  **HUOMAUTUS:** Langaton toiminnallisuus on valinnainen ominaisuus mallissa Dell S320. Jos haluat sisällyttää langattoman toiminnallisuuden, asenna langaton moduuli ja langaton USB-käyttöavain Dell S320 -laitteeseesi. Katso vaihe-vaiheelta asennusohje sivulla 13. Langattomat moduulit ja langattomat USB-käyttöavaimet ovat saatavilla ja ostettavissa erikseen osoitteessa [www.dell.com](http://www.dell.com).
-  **HUOMAUTUS:** Tietokoneesi tulisi olla varustettu langattomalla liitännällä ja oikein määritetty tunnistamaan toisen langattoman yhteyden. Katso tietokoneen asiakirjoista lisätietoja langattoman yhteyden määrittämisestä.
-  **HUOMAUTUS:** Projektorissa on oltava asennettuna langaton käyttöoikeusavain, jos halutaan käyttää langatonta verkkoa. Katso "Langattoman verkon asennus" sivulla 75.

# DVD-soittimen kytkeminen

## Liittäminen DVD-soittimeen S-videokaapelilla

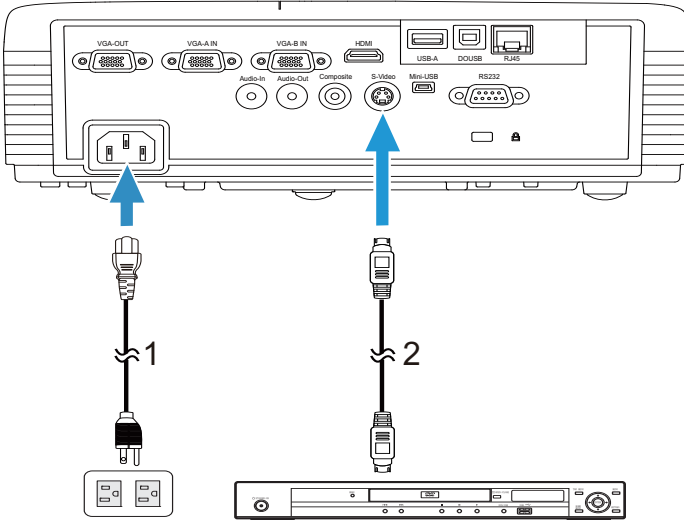

1	Virtajohto
2	S-videokaapeli



**HUOMAUTUS:** Projektorin mukana ei tule S-videokaapelia. Voit ostaa S-video-jatkokaapelin (15 m tai 30 m) Dellin verkkosivustolta osoitteesta [www.dell.com](http://www.dell.com).

## Kytkeminen DVD-soittimeen komposiittikaapelilla

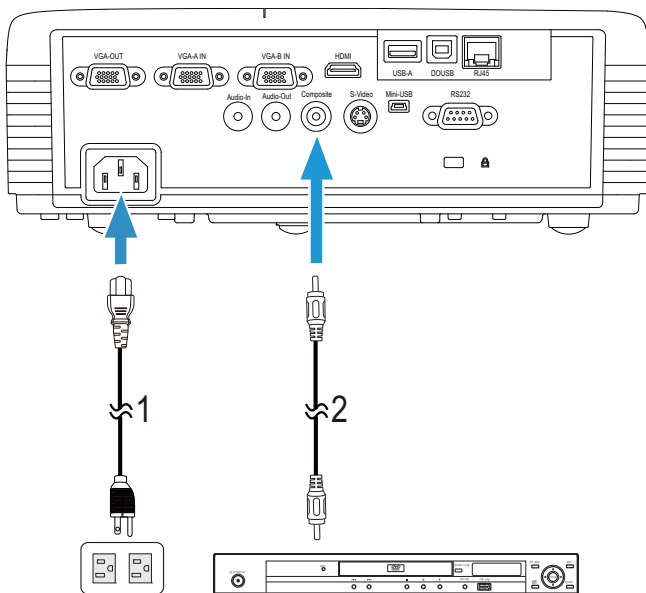

1	Virtajohto
2	Komposiittivideokaapeli



**HUOMAUTUS:** Projektorin mukana ei tule komposiittivideokaapelia. Voit ostaa komposiittivideojatkokaapelin (15 m tai 30 m) Dellin verkkosivustolta osoitteesta [www.dell.com](http://www.dell.com).

## Kytkeminen DVD-soittimeen komponenttikaapelilla

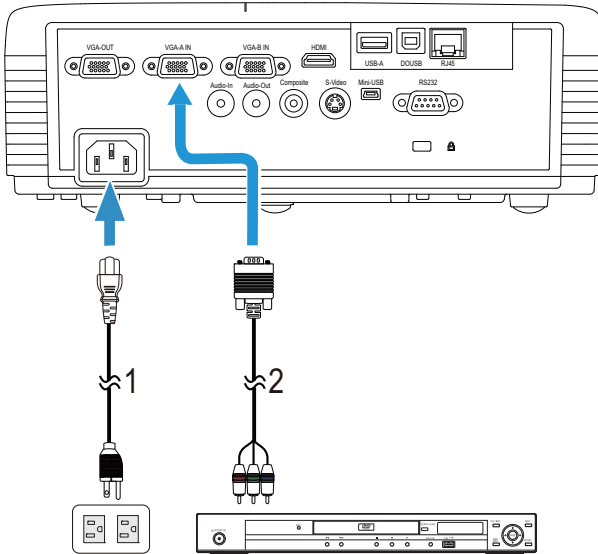

1	Virtajohto
2	VGA:n ja komponenttivideon välinen kaapeli



**HUOMAUTUS:** Projektorin mukana ei tule VGA:n ja komponenttivideon välistä kaapelia. Voit ostaa VGA:n ja komponenttivideon välisen jatkoakselin (15 m tai 30 m) Dellin verkkosivustolta osoitteesta [www.dell.com](http://www.dell.com).



## Kytkeminen DVD-soittimeen HDMI-kaapelilla

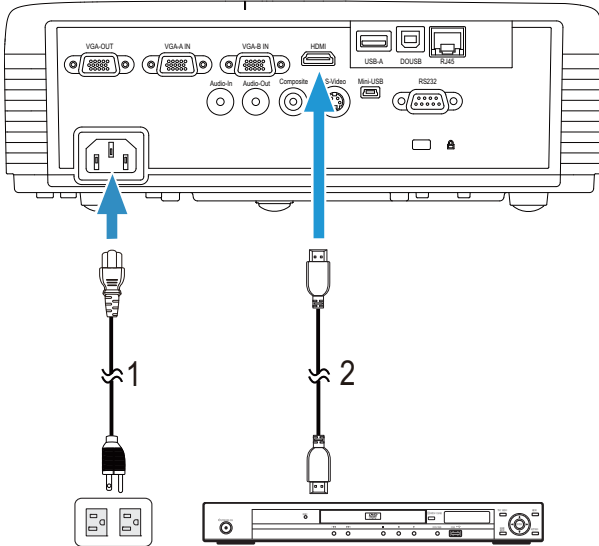

1	Virtajohto
2	HDMI-kaapeli



**HUOMAUTUS:** Projektorin mukana ei tule HDMI-kaapelia. Voit ostaa HDMI-kaapelin Dellin verkkosivustolta osoitteesta [www.dell.com](http://www.dell.com).

# Paikallisverkkoon kytkeminen

Jos haluat heijastaa kuvan ja hallita projektoria, joka on kytketty verkkoon RJ45-kaapelilla.

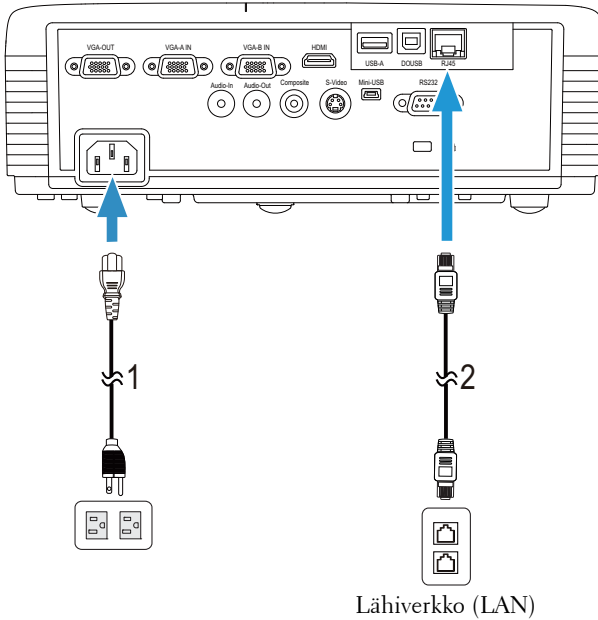

1	Virtajohto
2	RJ45-kaapeli

**HUOMAUTUS:** Projektorin mukana ei tule RJ45-kaapelia. Voit ostaa RJ45-kaapelin Dellin verkkosivustolta osoitteesta [www.dell.com](http://www.dell.com).

**HUOMAUTUS:** LAN-moduulisarja ei kuulu S320-projektorin toimitukseen. Jos haluat käyttää verkkovaihtoehtoa, katso "Valinnaisen RJ45-sarjan asentaminen" sivulla 16. Voit ostaa sen Dellin verkkosivustolta osoitteesta [www.dell.com](http://www.dell.com).

## Kytkeminen kaupasta saatavaan RS232-ohjauslaitteeseen:

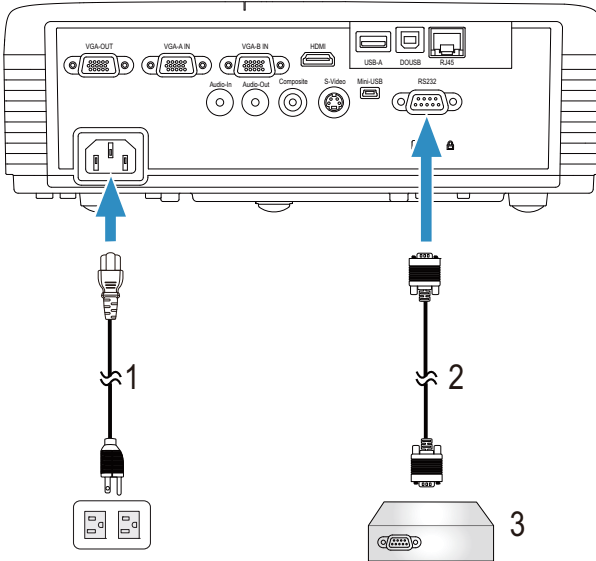

1	Virtajohto
2	RS232 (9-nastaisesta D-sub-naaraasta 2-3-nastaiseen naaraaseen vaihto) -kaapeli
3	Kaupasta saatava RS232-ohjauslaite



**HUOMAUTUS:** RS232 (9-nastaisesta D-sub-naaraasta 2-3-nastaiseen naaraaseen vaihto) -kaapeli ei kuulu projektorin toimitukseen. Kysy kaapelia asiantuntevalta teknikolta.

## Interaktiivisen kynän liittäminen

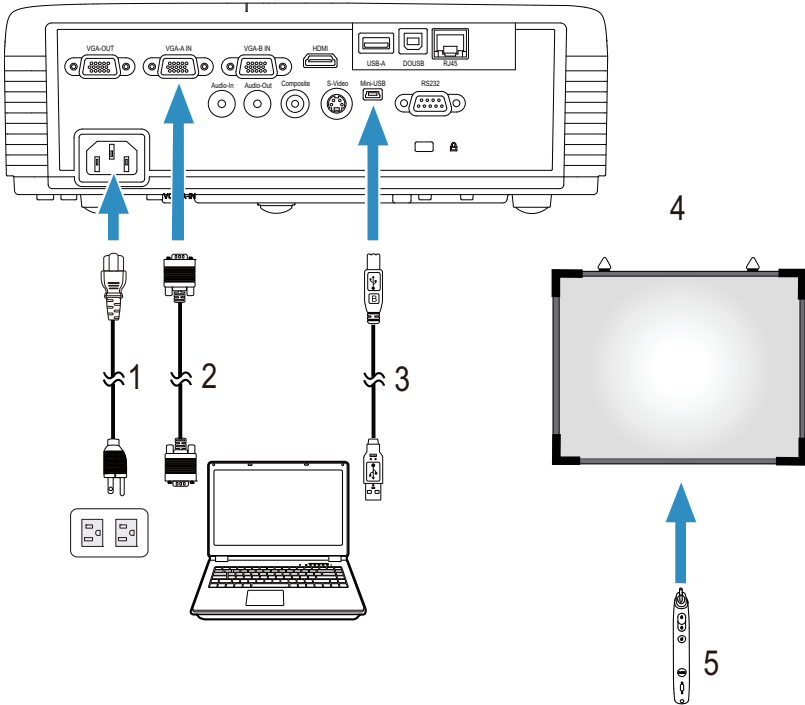

1	Virtajohto
2	VGA - VGA-kaapeli
3	USB-A–mini-USB-B-kaapeli
4	Projektioruutu
5	Interaktiivinen kynä



**HUOMAUTUS:** Interaktiivinen moduulisarja ei kuulu S320-projektorin toimitukseen. Jos haluat käyttää interaktiivista ominaisuutta, katso "Valinnaisen interaktiivisen moduulisarjan asentaminen" sivulla 15. Voit ostaa sen Dellin verkkosivustolta osoitteesta [www.dell.com](http://www.dell.com).



**HUOMAUTUS:**

- 1 Interaktiivisuutta tuetaan vain seuraavissa tulotiloissa: VGA ja HDMI tietokoneesta, sekä Wireless Display (langaton näyttö), USB Display (USB-näyttö) ja LAN Display (LAN-näyttö).
- 2 Jotta voit ottaa interaktiivisen kynän käyttöön, tarvitset toisen yhteyden tietokoneen ja projektorin välille. Tietokoneen ja projektorin väliseen yhteyteen on neljä vaihtoehtoa:
  - a käytä Mini-USB-kaapelia tai Dell Langatonta interaktiivista käyttöavainta (valinnainen)

Dell Langaton interaktiivinen käyttöavain ei kuulu S320- tai S320wi-projektorin toimitukseen. Jos haluat käyttää Dell Langatonta interaktiivista käyttöavainta yhteyden muodostamiseen tietokoneeseen ja projektoriin, voit ostaa sen Dell-web-sivustolta osoitteessa [www.dell.com](http://www.dell.com).

- b LAN-kaapeli (Dell Wireless Application Software on asennettava)
- c WLAN (Dell Wireless Application Software on asennettava)

Varmista ensin LAN- tai WLAN-yhteyttä käytettäessä, että Wireless (Langaton)/LAN on kytketty päälle.

- 3 Jos tietokoneen/kannettavan ja projektorin välinen etäisyys on yli 5 metriä, asennukseen suositellaan USB-keskitintä.

# Projektorin käyttäminen

## Projektorin kytkeminen päälle



**HUOMAUTUS:** Kytke projektori päälle ennen kuin kytket päälle lähteen (tietokone, DVD-soitin jne.). Virta -painikkeen valo vilkkuu sinisenä, kunnes sitä painetaan.

- 1 Poista linssinsuojus.
- 2 Kytke virtajohto ja sopivat signaalikaapelit projektoriin. Lisätietoja projektorin kytkemisestä on osassa "Projektorin kytkeminen" sivulla 13.
- 3 Paina **Virta**-painiketta (katso "Ohjauspaneelin käyttäminen" sivulla 35 paikallistaaksesi **Virta**-painikkeen).
- 4 Kytke lähteesi (tietokone, DVD-soitin jne.) päälle.
- 5 Kytke lähde projektoriin sopivalla kaapelilla. Katso ohjeita lähteen kytkemisestä projektoriin kohdasta "Projektorin kytkeminen" sivulla 13.
- 6 Oletuksena projektorin tulolähde on VGA-A. Muuta projektorin tulolähdettä tarvittaessa.
- 7 Jos sinulla on useampia lähteitä kytkettynä projektoriin, voit valita haluamasi lähteen painamalla kaukosäätimen tai ohjauspaneelin **Source** -painiketta. Katso "Ohjauspaneelin käyttäminen" sivulla 35 ja "Kaukosäätimen käyttäminen" sivulla 37 paikallistaaksesi **Source** -painikkeen.

## Projektorin kytkeminen pois päältä



**MUISTUTUS:** Irrota projektori virtalähteestä, kun olet sammuttanut sen oikein seuraavan ohjeen mukaisesti.

- 1 Paina **Virta** -painiketta. Sammuta projektori oikein noudattamalla ruudulla näkyviä ohjeita.
-  **HUOMAUTUS:** Viesti "**Press Power Button to Turn off Projector (Sammuta projektori virtapainiketta painamalla)**" tulee näyttöön. Viesti katoaa 5 sekunnin kuluttua, tai voit tyhjentää sen painamalla **Menu** -painiketta.
- 2 Paina **Virta** -painiketta uudelleen. Jäähdytystuulettimet jatkavat toimintaansa 120 sekunnin ajan.

3 Jos haluat sammuttaa projektorin nopeasti, paina Virtapainiketta 1 sekunnin ajan jäähdytystuulettimien ollessa vielä käynnissä.

 **HUOMAUTUS:** Ennen projektorin käynnistämistä uudelleen odota 60 sekuntia, jotta laitteen sisälämpötila tasaantuu.

4 Irrota virtajohto sähköpistokkeesta ja projektorista.

## Projektoidun kuvan asettaminen

### Projektorin korkeuden nostaminen

1 Nosta projektori haluttuun näyttökulmaan ja käytä etukallistuksen säätöpyörää näyttökulman hienosäätöön.

2 Voit säätää kuvan kulman oikeaksi kallistuksen säätökierroilla.

### Projektorin korkeuden laskeminen

1 Laske projektoria ja hienosäädä näyttökulmaa etukallistuksen säätökierroilla.

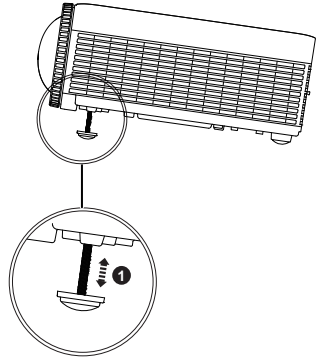
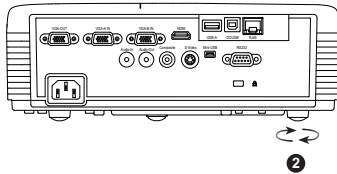
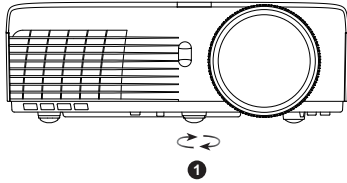

1	Etukallistuksen säätöpyörä (Kallistuksen kulma: 0 - 4 astetta)
2	1 x kallistuksen säätökierro (taka)

## Projektorin tarkennuksen säätäminen

 **MUISTUTUS:** Voit välttää projektorille aiheutuvia vaurioita varmistamalla, että kallistuksen etusääätökierros on kokonaan vedettynä sisään ennen kuin liikutat projektoria tai asetat projektorin kantolaukkuun.

 **HUOMAUTUS:** Kantolaukku ei kuulu projektorin toimitukseen. Voit ostaa kantolaukun (osanro: 8R3VM) Dell-web-sivustolta osoitteessa [www.dell.com](http://www.dell.com).

1 Pyöritä tarkennusnuppia kunnes kuva on selkeä. Projektori tarkentaa etäisyyksillä 0,4 m - 3,82 m.

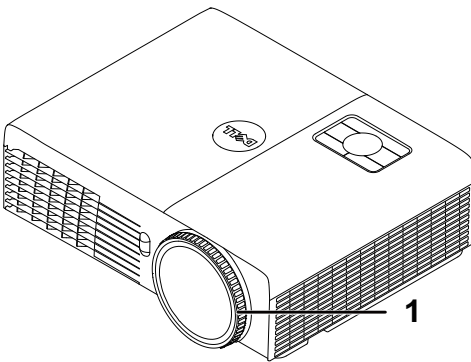

1	Tarkennusrenas
---	----------------



# Projektion kuvakoon asettaminen

S320/S320wi

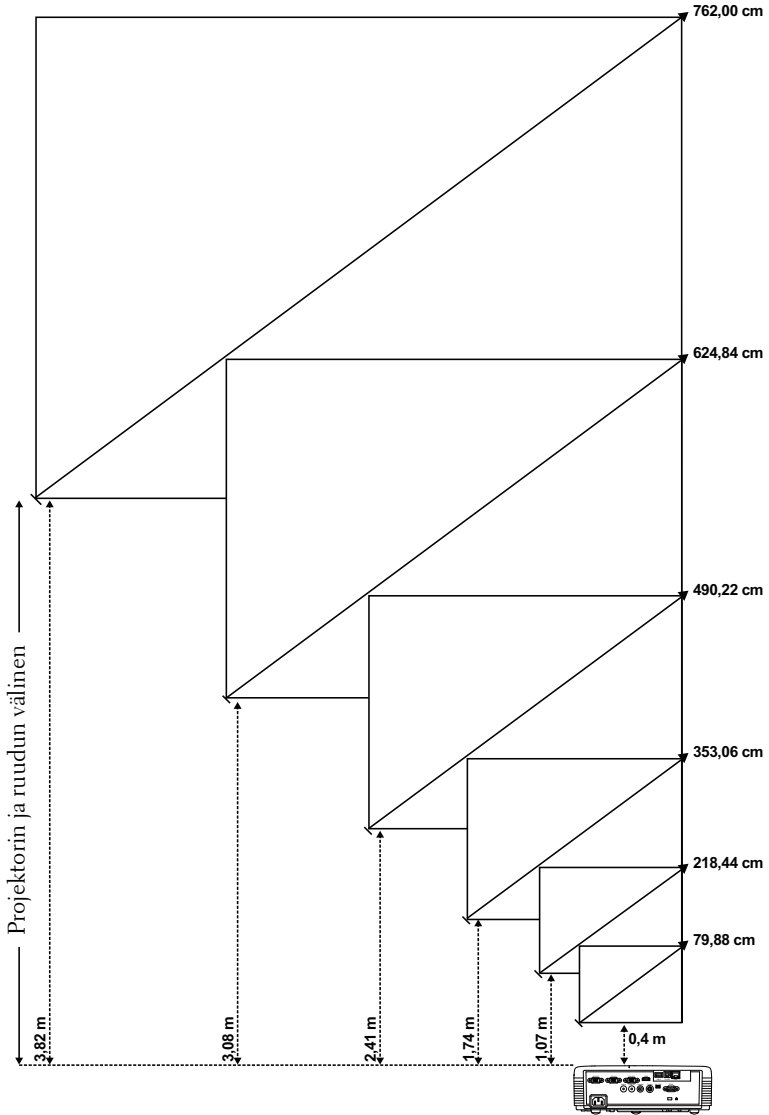

## S320/S320wi

Haluttu etäisyys (m) <A>	Ruudun koko		Ylä
	(Min zoomi)		
	Halkaisija (tuumaa) <B>	L (cm) x K (cm)	Kuvan alareunasta yläreunaan (cm) <C>
0,4	31,45	65 x 49	56
1,07	86	174 x 130	150
1,74	139	283 x 212	244
2,41	193	392 x 294	338
3,08	246	501 x 376	432
3,82	300	610 x 457	526



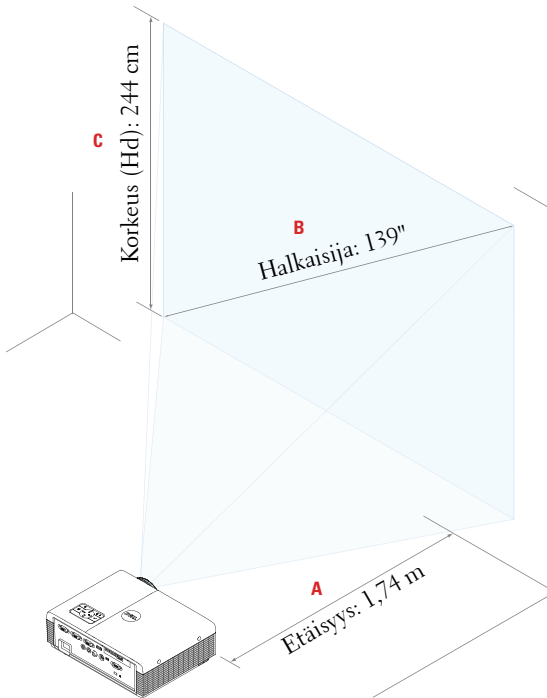

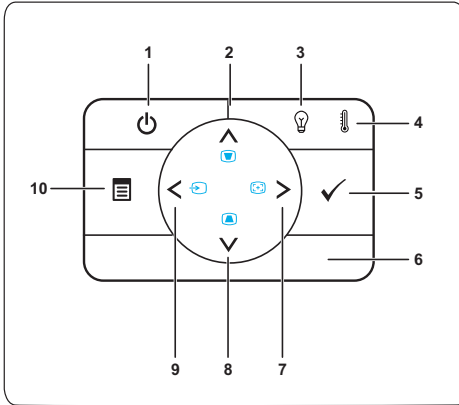

\* Tämä diagrammi on vain viitteellinen.  
\* Poikkeamassuhde: 115±5%



# Ohjauspaneelin käyttäminen





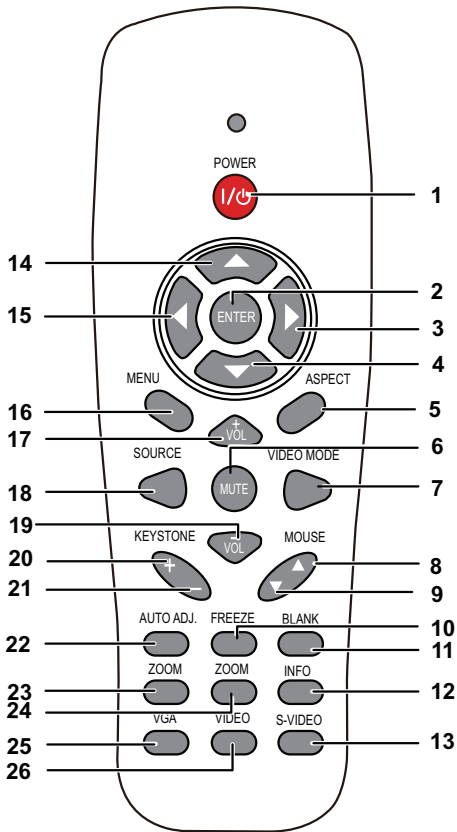

1	Virta	Kytkee projektorin päälle tai pois. Katso lisätietoja osista "Projektorin kytkeminen päälle" sivulla 30 ja "Projektorin kytkeminen pois päältä" sivulla 30.
2	Ylös  / Kulmankorjaus	Painamalla painiketta voit valita näyttövalikon (OSD) kohtia.  Painamalla painiketta voit korjata projektorin kallistuksen aiheuttamaa kuvan vääristymää (+37/-40 astetta).
3	Lamppu varoitusvalo	Jos keltainen LAMPPIU-valo palaa tai vilkkuu, se voi olla merkki jostakin seuraavista ongelmista: <ul style="list-style-type: none"><li>• Lamppu on lähestymässä käyttöikänsä loppua</li><li>• Lamppumoduulia ei ole asennettu oikein</li><li>• Lamppuohjaimen virhe</li><li>• Väripyörän virhe</li></ul> Katso lisätietoja osista "Projektorin viannmääritys" sivulla 127 ja "Merkkivalot" sivulla 133.

4	TEMP varoitusvalo	<p>Jos keltainen TEMP-valo palaa tai vilkkuu, se voi olla merkki jostakin seuraavista ongelmista:</p> <ul style="list-style-type: none"> <li>• Projektorin sisäinen lämpötila on liian korkea</li> <li>• Väripyörän virhe</li> </ul> <p>Katso lisätietoja osista "Projektorin vianmääritys" sivulla 127 ja "Merkkivalot" sivulla 133.</p>
5	Enter 	Painamalla painiketta voit hyväksyä valitun kohdan.
6	Infrapuna Vastaanotin	Osoita kaukosäätimellä kohti infrapunavastaanotinta ja paina painiketta.
7	Oikea  / Automaattinen säätö	<p>Painamalla painiketta voit valita näyttövalikon (OSD) kohtia.</p> <p>Painamalla painiketta voit synkronisoida projektorin tulolähteeseen.</p>
 <b>HUOMAUTUS: Automaattinen säätö ei toimi, jos kuvaruutunäyttö (OSD) on näkyvässä.</b>		
8	Alas  / Kulmankorjaus	<p>Painamalla painiketta voit valita näyttövalikon (OSD) kohtia.</p> <p>Painamalla painiketta voit korjata projektorin kallistuksen aiheuttamaa kuvan vääristymää (+37/-40 astetta).</p>
9	Vasen  / Source	<p>Painamalla painiketta voit valita näyttövalikon (OSD) kohtia.</p> <p>Painamalla painiketta voit selata läpi analogisen RGB:n, komposiitin, komponentin (YPbPr VGA:n kautta), S-videon ja HDMI:n silloin, kun projektoriin on kiinnitetty useampia lähteitä.</p>
10	Valikko 	<p>Painamalla painiketta voit aktivoida näyttövalikon. Voit navigoida kuvaruutunäyttövalikossa suuntapainikkeilla ja <b>Valikko</b> -painikkeella.</p>

# Kaukosäätimen käyttäminen



1	Power 	Kytkee projektorin päälle tai pois. Katso lisätietoja osista "Projektorin kytkeminen päälle" sivulla 30 ja "Projektorin kytkeminen pois päältä" sivulla 30.
2	Enter 	Painamalla painiketta voit hyväksyä valinnan.
3	Oikea 	Painamalla painiketta voit valita näyttövalikon (OSD) kohtia.
4	Alas 	Painamalla painiketta voit valita näyttövalikon (OSD) kohtia.

5	Kuvasuhde	Painamalla painiketta voit vaihtaa näytetyn kuvan kuvasuhdetta.
6	Mute 	Painamalla painiketta voit mykistää projektorin kaiuttimen ja poistaa mykistykseen.
7	Video-tila	Projektorilla on esiasetettuja säätöjä, jotka on optimoitu näyttämään dataa (PowerPoint-esityksiä) tai videota (elokuvat, pelit jne.). Paina Video Mode (Videotila)-painiketta vaihtaaksesi Presentation (Esitys)-, Bright (Kirkas)-, Movie (Elokuva)-, sRGB tai Custom (Mukautettu)-tilan välillä. Painamalla Video Mode (Videotila)-painiketta kerran näet nykyisen esitystilan. Painamalla Video Mode (Videotila)-painiketta uudelleen voit vaihtaa tilasta toiseen.
8	Hiiri ylös ▲	Painamalla painiketta voit siirtyä edelliselle sivulle.  <b>HUOMAUTUS:</b> Mini-USB-kaapeli on kytkettävä, jos haluat käyttää Page Up (Sivu ylös) -toimintoa.
9	Hiiri alas ▼	Painamalla painiketta voit siirtyä seuraavalle sivulle.  <b>HUOMAUTUS:</b> Mini-USB-kaapeli on kytkettävä, jos haluat käyttää Page Down (Sivu alas) -toimintoa.
10	Freeze	Pysäytä ruudun kuva painamalla "Freeze" ja poista pysäytys painamalla painiketta uudelleen.
11	Tyhjä ruutu	Piilota kuva/tuo kuva näkyviin.
12	Tiedot	Paina järjestääksesi projektorin alkuperäisen resoluution tiedot.
13	S-video	Painamalla voit valita S-videolähteen.
14	Ylös 	Painamalla painiketta voit valita näyttövalikon (OSD) kohtia.
15	Vasen 	Painamalla painiketta voit valita näyttövalikon (OSD) kohtia.

16	Menu	Painamalla painiketta voit aktivoida näyttövalikon.
17	Äänvoimakkuus ylös 	Painamalla painiketta voit lisätä äänvoimakkuutta.
18	Source	Painamalla painiketta voit vaihtaa järjestyksessä analogisen RGB-, komposiitti-, komponentti- (YPbPr VGA:n kautta), HDMI- ja -S-videolähteen.
19	Äänvoimakkuus alas 	Painamalla painiketta voit pienentää äänvoimakkuutta.
20	Kulmankorjaus säätö +	Painamalla painiketta voit korjata projektorin kallistuksen aiheuttamaa kuvan vääristymää (+37/-40 astetta).
21	Kulmankorjaus säätö -	Painamalla painiketta voit korjata projektorin kallistuksen aiheuttamaa kuvan vääristymää (+37/-40 astetta).
22	Automaattinen säätö	Painamalla painiketta voit synkronisoida projektorin tulolähteeseen. Automaattinen säätö ei toimi, jos kuvaruutunäyttö on näkyvässä.
23	Zoom +	Painamalla painiketta voit lähentää kuvaa.
24	Zoom -	Painamalla painiketta voit loitontaa kuvaa.
25	VGA	Painamalla voit valita VGA-lähdön.
26	Video	Painamalla voit valita komposiittivideolähteen.

# Interaktiivisen kynän käyttäminen

## Näkymä yläpuolelta

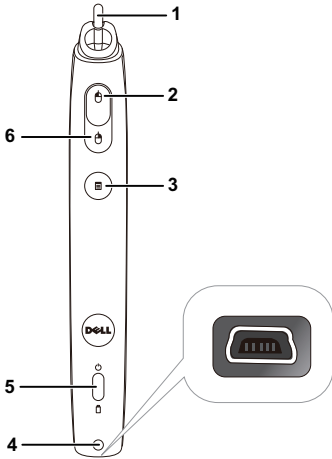

## Näkymä alapuolelta

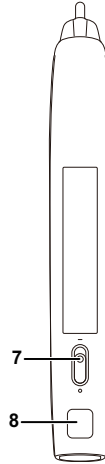

### 1 Vaihdeettava kynänpää

Paina kynänpäällä piirtämistä tai kirjoittamista varten. Kun kynänpäätä painetaan, se toimii kuin hiiren vasemman painikkeen painallus piirtämistä tai kirjoittamista varten.

### HUOMAUTUS:

- Kun kynänpäätä painetaan, kynä siirtyy Draw (Piirto) -tilaan ja painiketoiminto poistetaan tilapäisesti käytöstä.
- Kun kynänpää kuluu loppuun, vaihda kynänpää seuraavasti.

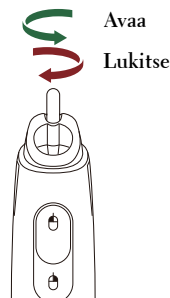



2	Vasen	Tämä painike toimii kuin hiiren vasen painike.
3	Toiminto	Käytettävissä olevat toiminnot on lueteltu kuvaruutunäyttövalikon kohdassa "Set function" (Aseta toiminto) (katso sivu 72).  <b>HUOMAUTUS:</b> Toimintopainikkeen kaksoisnapsautus toimii Undo (Peruuta) -toimintona, jos ohjelmisto tukee sitä.
4	Mini-USB-latausliitäntä	Sallii Mini-USB-kaapelin käytön lataamiseen. Katso "Interaktiivisen kynän paristojen lataaminen" sivu 44.
5	LED-merkkivalot	Käytössä on kaksi LED-merkkivaloa: Vihreä ja keltainen (katso "Interaktiivisen kynän LED-ohjaussignaalit" sivulla 134).
6	Oikea	Tämä painike toimii kuin hiiren oikea painike.
7	Virtakytkin	Kytkee interaktiivisen kynän päälle tai pois.
8	Firmware-päivitysliitäntä	Interaktiivisen kynän ja RF-levyn laiteohjelmiston päivittämiseen.

## OSD-näyttövalikon varoitusviestit - vähäinen virta

- Paristojen varaus vähissä –varoitus ponnahtaa esiin, kun paristojen jännite on alle 2 V. Tässä tilassa kynä voi vielä toimia noin 1-2 tuntia.
- Kynä ei ole enää käytettävissä, kun akun jännite on alle 1,8 V.

## Painikkeiden yhdistelmät

- **Vasen + Toiminto:** Kynän tiedot -valikko tulee näkyviin.
- **Pito-toiminto:** Pidä toimintopainiketta painettuna 2 sekuntia. Toimintovalikko tulee näkyviin näyttöön. Siirry ylös/alas painamalla Vasen/Oikea-painiketta ja siirry/ota käyttöön painamalla Toimintopainiketta.
- Kun Set Function (Aseta toiminto) -valikosta on valittuna Toggle (Vaihda), valitse tilaksi Normal/Draw/Stable (Normaali/Piirto/Vakaa) painamalla Toiminto-painiketta.



**HUOMAUTUS:** Interaktiivinen kynä ei tue Windowsin hiiritoimintoa "Switch primary and secondary buttons" (Vaihda ensi- ja toissijainen painike).

# Rannehinnan käyttäminen

Käytä rannehihnaa varotoimenpiteenä siltä varalta, että interaktiivinen kynä luiskahtaa kädestäsi, jotta interaktiivinen kynä, muut esineet tai ihmiset eivät vahingoitu.

**1** Aseta rannehinnan johto kiinnitinpidikkeeseen läpi.

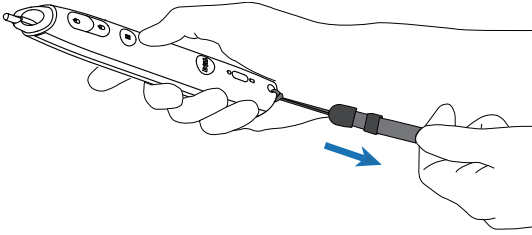

**2** Pidä rannehihnaa ranteessa.

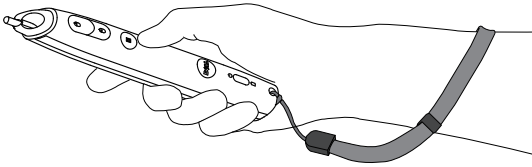

# Kaukosäätimen paristojen asentaminen

 **HUOMAUTUS:** Poista paristot kaukosäätimestä kun se ei ole käytössä.

1 Painamalla voit avata paristokotelon kannen.

1

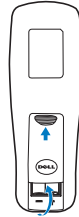

2 Tarkista paristojen polariteettimerkinnät (+/-).

2

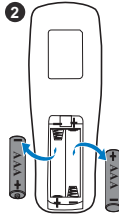

3 Aseta paristot paristokotelon polariteettimerkintöjen mukaisesti.

3

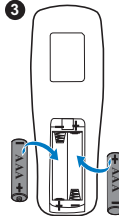

 **HUOMAUTUS:** Vältä sekoittamasta eri paristotyyppisiä ja käyttämästä uusia ja vanhoja paristoja yhdessä.

4 Aseta paristokotelon kansi takaisin paikalleen.

4



## Interaktiivisen kynän akun lataaminen

Kun interaktiivisen kynän keltainen akkuvalo alkaa vilkkua, sen sisäisen akun varaus alkaa olla vähissä (Jos akku on täysin tyhjentynyt, et pysty käynnistämään interaktiivista kynää painamalla kynänpäätä, vasenta, oikeaa tai aseta-toimintopainiketta).

Lataa akku liittämällä mini-USB-kaapeli interaktiivisen kynän ja tietokoneen tai kannettavan välille (jos liität johdon tietokoneeseen tai kannettavaan, varmista että ne on kytketty päälle). Akun merkkivalo palaa, kun akku ladataan ja se sammuu, kun akku on täysin latautunut.

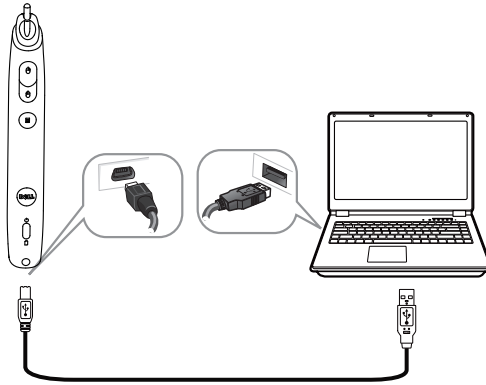

Kun lataus on valmis, voit irrottaa mini-USB-kaapelin (tai pitää kaapelin liitettynä ja käyttää interaktiivista kynää samalla, kun se on latauksessa).



**HUOMAUTUS:** Ensimmäisellä kerralla akun täyteen lataaminen kestää vähintään 4-5 tuntia. Täyteen ladattu akku tarjoaa 25 tunnin keskeytymättömän käytön tai enintään 4 viikkoa valmiustilassa.



**MUISTUTUS:** Litium-akku on vain ladattava, se ei ole käyttäjän vaihdettavissa tai huollettavissa. Jos interaktiivista kynää ei pysty lataamaan, ota yhteys Delliin (katso "Yhteydenotto Delliin" sivulla 144).



**MUISTUTUS:** Käytä aina toimitukseen kuuluvaa mini-USB-kaapelia ja tietokonettasi (tai käytä telakointilaturia) interaktiivisen kynän lataamiseen. Telakointilaturi ei kuulu projektorin toimitukseen. Voit ostaa sen Dellin verkkosivustolta osoitteesta [www.dell.com](http://www.dell.com).

# Telakointilaturin esittely (valinnainen)

*Kuva edestä*

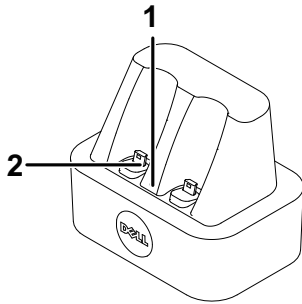

*Kuva takaa*

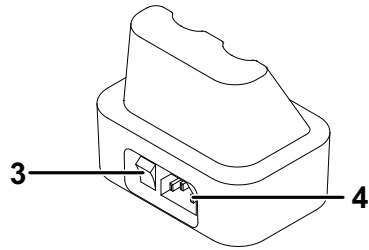

1	Virran merkkivalo
2	Mini-USB-liitäntä
3	Virtakytkin
4	Virtaliitäntä



**HUOMAUTUS:** Telakointilaturi ei kuulu S320- tai S320wi-projektorin toimitukseen. Voit ostaa telakointilaturin Dellin verkkosivustolta osoitteesta [www.dell.com](http://www.dell.com).

## Telakointilaturin LED-merkkivalo

Vihreä LED palaa tasaisesti - Päällä	Kun telakointilaturi on kytketty päälle, vihreä LED-merkkivalo on PÄÄLLÄ.
Vihreä LED Pois päältä	Vihreä LED sammuu, kun telakointilaturi sammutetaan.

## Interaktiivisen kynän LED-merkkivalo

Kullanruskea LED palaa tasaisesti - Päällä	Kullanruskea LED syttyy ja palaa tasaisesti PÄÄLLÄ latauksen aikana.
Kullanruskea LED Pois päältä	Kun akku on täysin latautunut, LED sammuu POIS PÄÄLTÄ ja ilmaisee ”Lataus valmis”
Kullanruskea LED vilkkuu	Jos kullanruskea LED alkaa VILKKUA (0,4 s PÄÄLLÄ, 0,6 s POIS PÄÄLTÄ, 1 s/vilkkumissykli), latausta ei tapahdu. Latausvirhe tai akku on viallinen.

## Telakointilaturin tekniset tiedot (Virtalähde)

Malli:	Interaktiivisen projektorin kynän latausasema
Virtalähde:	Ottojännite AC 100–240 V, 50–60 Hz, 0,2 A Antojännite DC 5 V / 1 A
Maksimilämpötila:	40 °C

# Interaktiivisen kynän akun lataaminen telakointilaturilla

Kun interaktiivisen kynän keltainen akkuvalo alkaa vilkkua, sen sisäisen akun varaus alkaa olla vähissä (Jos akku on täysin tyhjentynyt, et pysty käynnistämään interaktiivista kynää painamalla kynänpäätä, vasenta, oikeaa tai aseta toimintopainiketta).

Voit ladata akun noudattamalla seuraavia ohjeita:

**1** Liitä virtakaapeli seinäpistorasiaan.

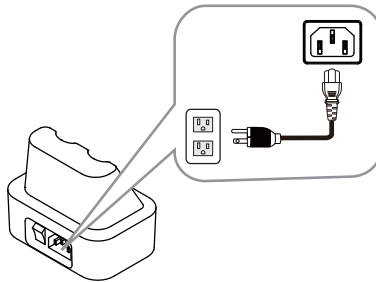

**2** Liitä interaktiivinen kynä telakointilaturin mini-USB-porttiin.

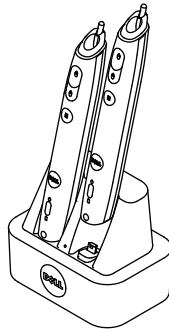

**3** Käännä telakointilaturin virtakytkin päälle.

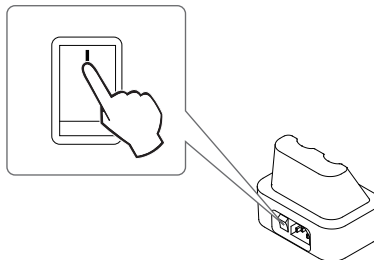



**HUOMAUTUS:** Latauksen aikana interaktiivisen kynän keltainen akun merkkivalo palaa tasaisesti, kunnes lataus on valmis.



**HUOMAUTUS:** Ensimmäisellä kerralla akun täyteen lataaminen kestää vähintään 4-5 tuntia. Täyteen ladattu akku tarjoaa enintään 25 tunnin keskeytymättömän käytön tai enintään 4 viikkoa valmiustilassa.



**MUISTUTUS:** Jos telakointilaturi ei lataa, ota yhteys DELLiin.



# Kaukosäätimen käyttöetäisyys

Käyttöalue	
Kulma	$\pm 20^\circ$
Etäisyys	7 m

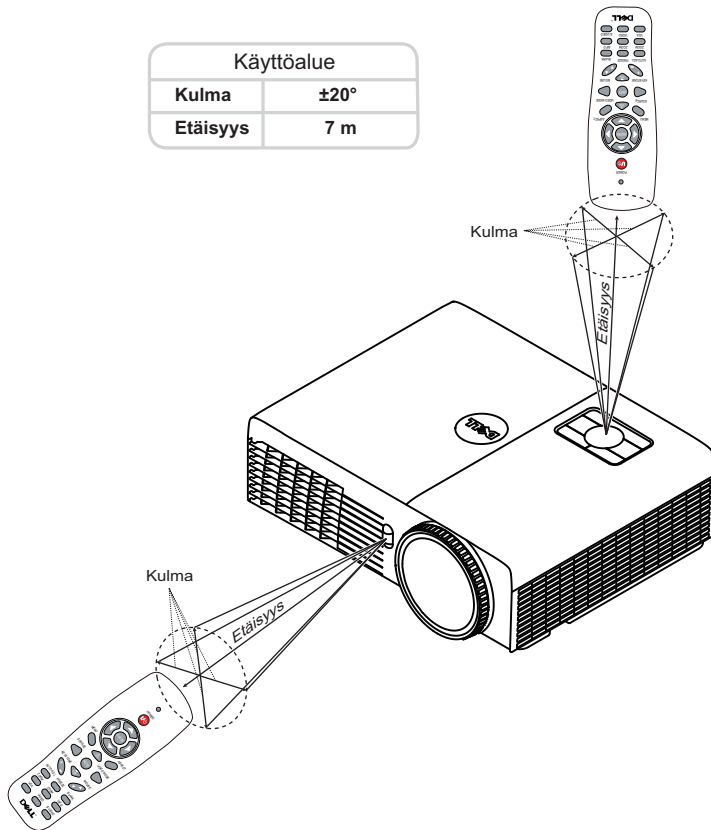

**HUOMAUTUS:** Todellinen käyttöetäisyys voi poiketa hieman kaaviosta. Heikot paristot voivat myös estää kaukosäädintä ohjaamasta projektoria oikein.



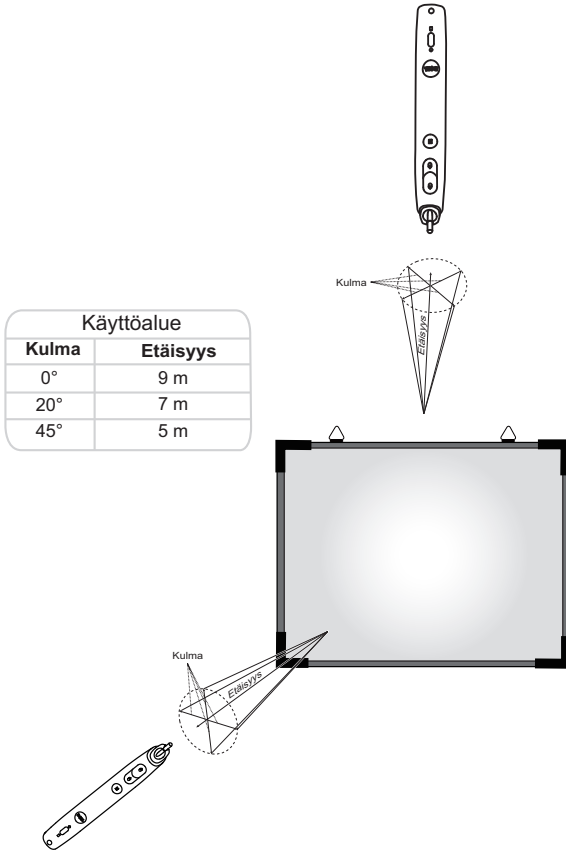





# Interaktiivisen kynän käyttöetäisyys



## HUOMAUTUS:

- Projektorin kirkkaus on 2000 lm 100 tuuman kuvakoolla Bright mode (Kirkastilassa).
- Tukee useiden kynien (jopa 10 kynää) yhdistämistä yhteen projektoriin, mutta kyniä ei voi käyttää samanaikaisesti.
- Todellinen käyttöetäisyys voi poiketa hieman kaaviosta.
- Projektorin kirkkauden himmeneminen vaikuttaa kynän käyttöetäisyyteen.

# Näyttövalikon käyttäminen

- Projektorissa on monikielinen näyttövalikko (OSD), jonka saa näkyviin silloinkin, kun tulolähde ei ole kiinni projektorissa.
- Siirry päävalikkoon painamalla ohjauspaneelin tai kaukosäätimen Valikko-painiketta.
- Voit navigoida päävalikon välilehtiä painamalla projektorin ohjauspainikkeen tai kaukosäätimen painikkeita  tai .
- Valitse alivalikko painamalla projektorin ohjauspaneelin tai kaukosäätimen -tai -painiketta.
- Voit tehdä valinnan painamalla painiketta  tai  projektorin ohjauspaneelista tai kaukosäätimestä. Valitun kohdan väri muuttuu tummansiniseksi.
- Säädä asetuksia ohjauspaneelin tai kaukosäätimen painikkeella  tai .
- Voit palata päävalikkoon painamalla ohjauspaneelin tai kaukosäätimen -painiketta.
- Voit sulkea kuvaruutuvalikon painamalla suoraan ohjauspaneelin tai kaukosäätimen Menu -painiketta.





**HUOMAUTUS:** Kuvaruutunäyttövalikko ja asetus ovat samat S320- ja S320wi-mallissa.

## INPUT SOURCE (TULOLÄHDE)

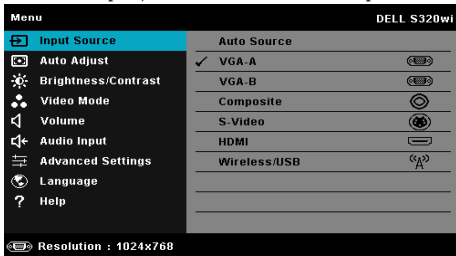
Voit valita projektorin tulolähteen Input Source (Tulolähde) -valikossa.





**VGA-A**—Tunnista VGA-A-signaali painamalla .

**VGA-B**—Tunnista VGA-B-signaali painamalla .

**COMPOSITE (KOMPOSIITTI)**—Tunnista komposiittivideosignaali painamalla .

**S-VIDEO**—Tunnista S-videosignaali painamalla .

**HDMI**—Tunnista HDMI-signaali painamalla .

**WIRELESS/USB (LANGATON/USB)**—Painamalla  voit aktivoida Input Source

WIRELESS/USB (Tulolähde Langaton/USB) -valikon.



**HUOMAUTUS:** WIRELESS/USB (Langaton/USB) -toimintoa voidaan käyttää, kun Wireless and LAN (Langaton ja LAN) on kytketty päälle.

## INPUT SOURCE WIRELESS/USB (TULOLÄHDE LANGATON/USB)

Input Source Wireless/USB (Tulolähde Langaton/USB) -valikko mahdollistaa sovellusten Wireless Display (Langaton näyttö), USB Display (USB-näyttö) ja USB Viewer (USB-kuvaselain) aktivoimisen.

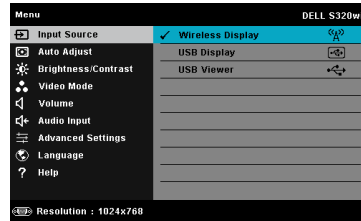
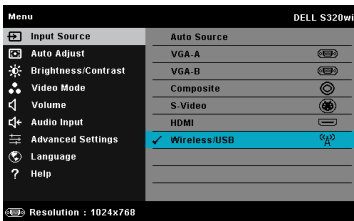

**WIRELESS DISPLAY (LANGATON NÄYTTÖ)**—Painamalla painiketta  voit siirtyä projektorin Langaton opas-ruudulle. Katso Langattoman näytön opas (sivu 77).

**USB DISPLAY (USB-NÄYTTÖ)**—Mahdollistaa tietokoneen/kannettavan näytön näyttämisen projektorissa USB-kaapelin välityksellä.

**USB VIEWER (USB-KUVASELAIN)**—Mahdollistaa valokuva- ja PPT-tiedostojen näyttämisen USB-flash-asetasta. Katso "Presentation to Go (PtG) -asennus" sivulla 84.

## AUTO ADJUST (AUTOMAATTINEN SÄÄTÖ)

Auto Adjust (Automaattinen säätö) säätää automaattisesti projektorin vaakasijainnin, pystysijainnin, taajuuden ja seurannan PC-tilassa.

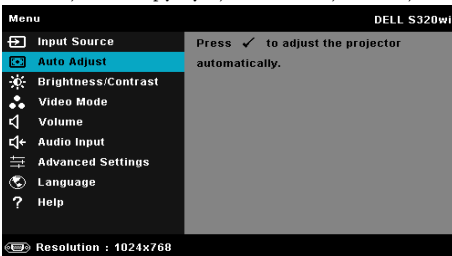

## BRIGHTNESS/CONTRAST (KIRKKAUS/KONTRASTI)

Brightness/Contrast (Kirkkaus/Kontrasti) -valikko mahdollistaa projektorin kirkkaus/kontrasti-asetusten säätämisen.

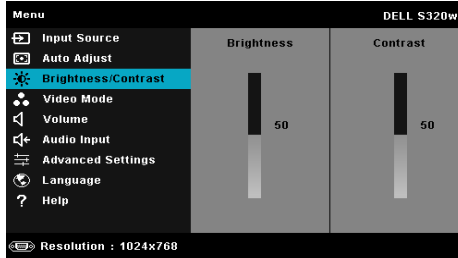

**BRIGHTNESS (KIRKKAUS)**—Painikkeilla  ja  voit säätää kuvan kirkkautta.

**CONTRAST (KONTRASTI)**—Painikkeilla  ja  voit säätää kuvan kontrastia.



**HUOMAUTUS:** Jos säädät Brightness (Kirkkaus)- ja Contrast (Kontrasti)-asetuksia, projektori kytkeytyy automaattisesti tilaan Custom mode (Muokattu tila).

## VIDEO MODE (VIDEOTILA)

Video Mode (Videotila) -valikko mahdollista näyttökuvan optimoinnin: Presentation (Esitys), Bright (Kirkas), Movie (Elokuva), sRGB (tarjoaa tarkemman värien esittämisen) ja Custom (Muokattu) (voit asettaa mieleisesi asetukset).

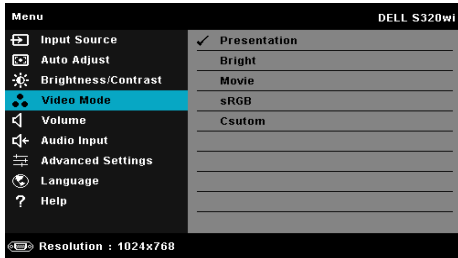

## VOLUME (ÄÄNENVOIMAKKUUS)

Volume (Äänenvoimakkuus) -valikko mahdollistaa projektorin äänenvoimakkuusasetusten säätämisen.

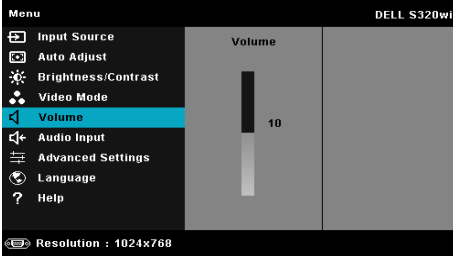

**VOLUME (ÄÄNENVOIMAKKUUS)**—Painamalla  voit lisätä äänenvoimakkuutta ja painamalla  voit vähentää äänenvoimakkuutta.

## AUDIO INPUT (AUDIOTULO)

Audio Input (Audiotulo) -valikossa voit valita audiotulolähteen. Vaihtoehdot ovat: Analog In (Analoginen tulo), HDMI ja Wireless/LAN (Langaton/LAN).

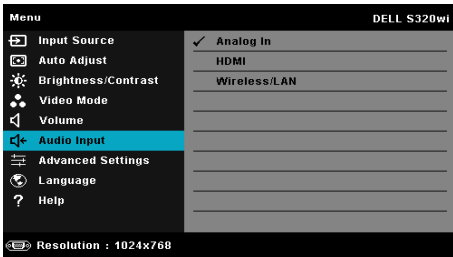

**HUOMAUTUS:** Vältä linjatulosignaalin liittämistä mikrofoniporttiin. Muuten käyttäjä kuulee kaiuttimista mikrofonin kiinnittämisestä ja audiosignaalin vääristymisestä johtuvaa kohinaa.

## ADVANCED SETTINGS (LISÄASETUKSET)

Advanced Settings (Lisäasetukset) -valikko mahdollista asetusten muuttamista kohdissa Image (Kuva), Display (Näyttö), Projector (Projektori), LAN, Wireless (Langaton), Menu (Valikko), Power (Virta), Interactive (Interaktiivinen) ja Information (Tiedot).

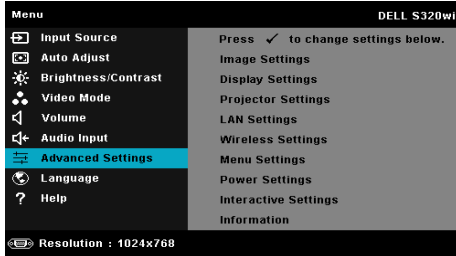

**IMAGE SETTINGS (KUVA-ASETUKSET) (PC-TILASSA)**—Aktivoi kuva-asetukset valitsemalla ja painamalla . Kuva-asetukset-valikko tarjoaa seuraavat vaihtoehdot:

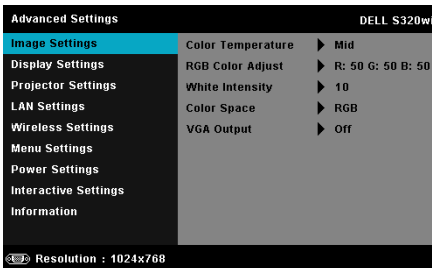

**COLOR TEMPERATURE (VÄRILÄMPÖTILA)**—Voit säätää värilämpötilaa.

Värilämpötila on kylmempi korkeilla värilämpötilan asetuksilla ja lämpimämpi matalilla asetuksilla. Kun käyttäjä säätää värejä Color Adjust (Värisäätö) -valikossa, projektori muuttaa tilaksi valinnan Custom mode (Mukautettuun tilaan). Arvot tallennetaan Custom mode (Mukautettuun tilaan).

**RGB COLOR ADJUST (RGB-VÄRISÄÄTÖ)**—Voit manuaalisesti säätää värejä punainen, vihreä ja sininen.

**WHITE INTENSITY (VALKOISUUS)**—Näytä valkoisuus painamalla  ja käyttämällä - ja -painiketta.

**COLOR SPACE (VÄRITILA)**—Mahdollistaa väriavaruuden valinnan. Vaihtoehdot ovat: RGB, YCbCr ja YPbPr.

**VGA OUTPUT (VGA-LÄHTÖ)**—Aseta VGA-lähtötoiminto On (Päälle) tai Off (Pois) projektorin ollessa valmiustilassa. Oletus on Off (Pois).



**HUOMAUTUS:** Jos säädät Color Temperature (Väriämpötila) - RGB Color Adjust (RGB-värisäätö) ja White Intensity (Valkoisuus) -asetuksia, projektori kytkeytyy automaattisesti Custom mode (Mukautettuun tilaan).

**IMAGE SETTINGS (KUVA-ASETUKSET) (VIDEOTILASSA)**—Aktivoi kuva-asetukset valitsemalla ja painamalla . Kuva-asetukset-valikko tarjoaa seuraavat vaihtoehdot:

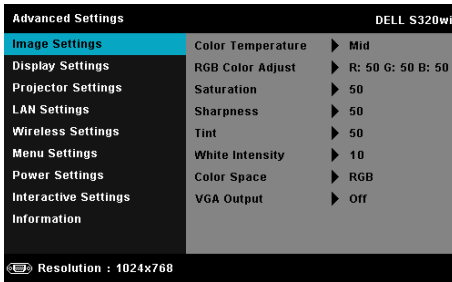

**COLOR TEMPERATURE (VÄRILÄMPÖTILA)**—Voit säätää väriämpötilaa. Väriämpötila on kylmempi korkeilla väriämpötilan asetuksilla ja lämpimämpi matalilla asetuksilla. Kun käyttäjä säätää värejä **Color Adjust (Värisäätö)** -valikossa, projektori muuttaa tilaksi valinnan Custom mode (Mukautettuun tilaan). Arvot tallennetaan Custom mode (Mukautettuun tilaan).

**RGB COLOR ADJUST (RGB-VÄRISÄÄTÖ)**—Voit manuaalisesti säätää värejä punainen, vihreä ja sininen.

**SATURATION (VÄRIKYLÄISYYS)**—Voit säätää videolähdettä mustavalkoisesta täysin värikylläiseen kuvaan. Painamalla  voit lisätä kuvassa olevan värin määrää ja painamalla  voit vähentää sitä.

**SHARPNESS (TERÄVYYS)**—Painamalla  voit lisätä terävyyttä ja painamalla  vähentää sitä.

**TINT (VÄRISÄVY)**—Painamalla  voit lisätä kuvassa olevan vihreän määrää ja painamalla  vähentää sitä (vain NTSC-signaalilla).

**WHITE INTENSITY (VALKOISUUS)**—Näytä valkoisuus painamalla  ja käyttämällä - ja -painiketta.

**COLOR SPACE (VÄRITILA)**—Mahdollistaa väriavaruuden valinnan. Vaihtoehdot ovat: RGB, YCbCr ja YPbPr.

**VGA OUTPUT (VGA-LÄHTÖ)**—Aseta VGA-lähtötoiminto On (Päälle) tai Off (Pois) projektorin ollessa valmiutilassa. Oletus on Off (Pois).





## HUOMAUTUS:

- 1 Jos säädät Color Temperature (Väriämpötila), RGB Color Adjust (RGB-värisäätö), Saturation (Värikylläisyys), Sharpness (Terävyys), Tint (Värisävy) ja White Intensity (Valkoisuus) -asetuksia, projektori kytkeytyy automaattisesti Custom mode (Mukautettuun tilaan).
- 2 Saturation (Värikylläisyys), Sharpness (Terävyys) ja Tint (Värisävy) ovat käytettävissä vain, kun tulolähde on Komposiitti- tai S-video-liitännästä.

**IMAGE SETTINGS (KUVA-ASETUKSET) (EI TULOLÄHDETTÄ)**—Aktivoi kuva-asetukset valitsemalla ja painamalla . Kuva-asetukset-valikko tarjoaa seuraavat vaihtoehdot:

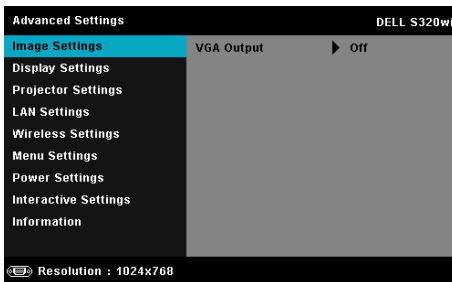

**VGA OUTPUT (VGA-LÄHTÖ)**—Aseta VGA-lähtötoiminto On (Päälle) tai Off (Pois) projektorin ollessa valmiustilassa. Oletus on Off (Pois).

**DISPLAY SETTINGS (NÄYTTÖASETUKSET) (PC-TILASSA)**—Aktivoi näyttöasetukset valitsemalla ja painamalla . Näyttöasetukset-valikko tarjoaa seuraavat vaihtoehdot:

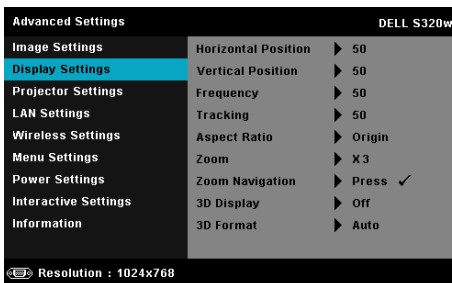

**HORIZONTAL POSITION (VAAKASIJAINTI)**—Siirrä kuvaa oikealle painikkeella  ja vasemmalle painikkeella .

**VERTICAL POSITION (PYSTYSIJAINTI)**—Siirrä kuvaa ylös painikkeella  ja alas painikkeella .

**FREQUENCY (TAAJUUS)**—Mahdollistaa näytön kellotaajuuden muuttamisen tietokoneen näytönohjaimen mukaiseksi. Jos näytössä näkyy välkkyvä pystysuuntainen aalto, voit minimoida sen Frequency (Taajuus) -säätimellä. Tämä on karkea säätö.

**TRACKING (SEURANTA)**—Synkronoi näytön signaalin ja näytönohjaimen vaiheet. Jos kuva ei ole vakaa tai se välkky, voit korjata sen Tracking (Seuranta) -säätimellä. Tämä on hienosäätöä.

**ASPECT RATIO (KUVASUHDE)**—Voit valita kuvasuhteen sen mukaan, miten haluat kuvan näkyvän. Vaihtoehdot ovat: Origin (Alkuperäinen), 16:9 ja 4:3.

- Origin (Alkuperäinen) — Valitse Origin (Alkuperäinen) säilyttääksesi projisoitavan kuvan kuvasuhteen tulolähteen mukaisena.
- 16:9 — Tulolähteen kuva sovitetaan näytön leveyteen ja kuva projisoidaan 16:9-laajakuvana.
- 4:3 — Tulolähteen kuva sovitetaan näyttöön ja kuva projisoidaan kuvasuhteessa 4:3.

**Zoom (ZOOMI)**—Voit zoomata ja katsoa kuvaa painalla painiketta  ja .

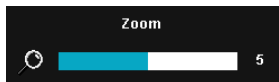

Säädä kuvan skaalaa painamalla vain kaukosäätimen  tai  ja näytä painamalla .



**ZOOM NAVIGATION (ZOOMAUSKOHDAN VAIHTAMINEN)**—Paina

aktivoitaksesi Zoom Navigation (Zoomauskohdan vaihtaminen) -valikon.

Vaihda projisoidun kuvan zoomattavaa kohtaa painikkeilla    .

**3D DISPLAY (3D-NÄYTTÖ)**—Valitse On (Päälle) käynnistääksesi 3D-näyttötoiminnon (oletus on Off (Pois)).



#### **HUOMAUTUS:**

1. Kun haluat luoda 3D-elämyksen, tarvitsit muutaman muun osan, joihin kuuluvat:
  - a Tietokone/kannettava, jossa on 120 Hz:n signaalilähtö ja quad buffering -toimintoa tukeva näytönohjain.
  - b "Aktiiviset" 3D-lasit, jotka tukevat DLP Link™ -toimintoa.
  - c 3D-sisältöä. Katso "Huomautus 4".
  - d 3D-soitin. (Esimerkki: Stereoskooppisoitin...)
2. Ota 3D-toiminto käyttöön, kun jokin seuraavista ehdoista täytetään:

- a PC/kannettava, jonka näytönohjain pystyy viemään 120 Hz:n signaalia VGA- tai HDMI-kaapelin kautta.
  - b 3D-sisällön tuominen video- tai S-videoliitännän kautta.
3. "3D Display (3D-näyttö)" valinta on käytettävissä vain "Advanced Settings (Lisäasetukset)" -valikon kohdassa "Display Settings (Näyttöasetukset)", kun projektori tunnistaa jomman kumman yllä mainituista tuloista.
4. 3D-tuki ja virkistystaajuus on ilmoitettu alla:
- a VGA/HDMI 1280 x 720, 1024 x 768 ja 800 x 600 120 Hz:llä
  - b Komposiitti-/S-Video 60 Hz
  - c Komponentti 480i ja 576i
5. Suositeltava kannettavan VGA-signaali on Yksittäistila (Kaksoistila ei ole suositeltava)

**3D FORMAT (3D-MUOTO)**—Sallii 3D-muodon valitsemisen. Vaihtoehdot ovat: Side By Side (Vierekkäin), Side By Side Full (Vierekkäin-täysi), Frame Sequential (Kuva-peräkkäin), Field Sequential (Kenttä-peräkkäin), Top/Bottom (Ylä/Ala) ja Top/Bottom Full (Ylä/Ala-täysi).

**3D SYNC INVERT (3D-SYNKRONOINNIN KÄÄNTÖ)**—Jos näet irrallisen tai päällekkäisen kuvan DLP 3D -laseilla, sinun on ehkä suoritettava Invert (Käännä) -toiminto, jotta vasemman ja oikean kuvan sarjat vastaavat parhaiten toisiaan oikeaa kuvaa varten. (DLP 3D -laseilla)

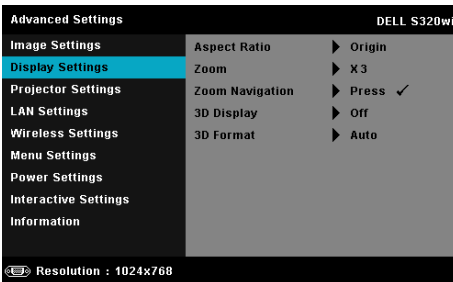

**DISPLAY SETTINGS (NÄYTTÖASETUKSET) (VIDEOTILASSA)**—Aktivoi näyttöasetukset valitsemalla ja painamalla . Näyttöasetukset-valikko tarjoaa seuraavat vaihtoehdot:







**ASPECT RATIO (KUVASUHDE)**—Voit valita kuvasuhteen sen mukaan, miten haluat kuvan näkyvän. Vaihtoehdot ovat: Origin (Alkuperäinen), 16:9 ja 4:3.

- Origin (Alkuperäinen) — Valitse Origin (Alkuperäinen) säilyttääksesi projisoitavan kuvan kuvasuhteen tulolähteen mukaisena.

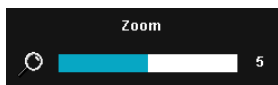
- 16:9 — Tulolähteen kuva sovitetaan näytön leveyteen ja kuva projisoidaan 16:9-laajakuvana.
- 4:3 — Tulolähteen kuva sovitetaan näyttöön ja kuva projisoidaan kuvasuhteessa 4:3.

**ZOOM (ZOOMI)**—Voit zoomata ja katsoa kuvaa painalla painiketta  ja .



Säädä kuvan skaalaa painamalla vain kaukosäätimen  tai  ja näytä painamalla .



**ZOOM NAVIGATION (ZOOMAUSKOHDAN VAIHTAMINEN)**—Paina  aktivoidaksesi Zoom Navigation (Zoomauskohdan vaihtaminen) -valikon.

Vaihda projisoidun kuvan zoomattavaa kohtaa painikkeilla    .

**3D DISPLAY (3D-NÄYTTÖ)**—Valitse On (Päälle) käynnistääksesi 3D-näyttötoiminnon (oletus on Off (Pois)).



#### **HUOMAUTUS:**

1. Jos haluat luoda 3D-kokemuksen, tarvitset lisäksi muutamia muita laitteita, mukaan lukien:
  - a Tietokone/kannettava, jossa on 120 Hz:n signaalilähtö ja quad buffering -toimintoa tukeva näyttönohjain.
  - b "Aktiiviset" 3D-lasit, jotka tukevat DLP Link™ -toimintoa.
  - c 3D-sisältöä. Katso "Huomautus 4".
  - d 3D Player (3D-soitin) (Esimerkki: Stereoscopic Player (Stereoskooppisoitin)...) )
2. Ota 3D-toiminto käyttöön, kun jokin seuraavista ehdoista täytetään:
  - a PC/kannettava, jonka näyttönohjain pystyy viemään 120 Hz:n signaalia VGA- tai HDMI-kaapelin kautta.
  - b 3D-sisällön tuominen video- tai S-videoliitännän kautta.
3. "3D Display (3D-näyttö)" valinta on käytettävissä vain "Advanced Settings (Lisäasetukset)" -valikon kohdassa "Display Settings (Näyttöasetukset)", kun projektori tunnistaa jomman kumman yllä mainituista tuloista.
4. 3D-tuki ja virkistystaajuus on ilmoitettu alla:
  - a VGA/HDMI 1280 x 720, 1024 x 768 ja 800 x 600 120 Hz:llä
  - b Komposiitti-/S-Video 60 Hz
  - c Komponentti 480i ja 576i

5. Suositeltava kannettavan VGA-signaali on Yksittäistila (Kaksoistila ei ole suositeltava)

**3D FORMAT (3D-MUOTO)**—Sallii 3D-muodon valitsemisen. Vaihtoehdot ovat: Side By Side (Vierekkäin), Side By Side Full (Vierekkäin-täysi), Frame Sequential (Kuva-peräkkäin), Field Sequential (Kenttä-peräkkäin), Top/Bottom (Ylä/Ala) ja Top/Bottom Full (Ylä/Ala-täysi).

**3D SYNC INVERT (3D-SYNKRONOINNIN KÄÄNTÖ)**—Jos näet irrallisen tai päällekkäisen kuvan DLP 3D -laseilla, sinun on ehkä suoritettava Invert (Käännä) -toiminto, jotta vasemman ja oikean kuvan sarjat vastaavat parhaiten toisiaan oikeaa kuvaa varten. (DLP 3D -laseilla)

**PROJECTOR SETTINGS (PROJEKTORIN ASETUKSET)**—Valitse ja aktivoi projektoriasetukset painamalla . Projektoriasetukset-valikko tarjoaa seuraavat vaihtoehdot:

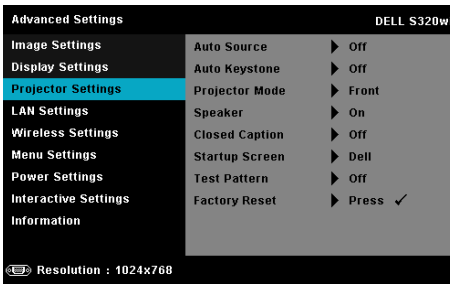

**AUTO SOURCE (AUTOMAATTINEN LÄHDE)**—Valitse Off (Pois) (oletus) lukitaksesi nykyisen tulosignaalin. Jos painat Source -painiketta, kun Auto Source (Automaattinen lähde) -tila on asetettu tilaan Off (Pois), voit valita tulosignaalin manuaalisesti. Jos valitset On (Päälle), projektori tunnistaa automaattisesti käytettävissä olevat tulosignaalit. Jos painat painiketta Source projektorin ollessa päällä, se hakee automaattisesti seuraavaa vapaata tulosignaalia.

**AUTO KEYSTONE (AUTOMAATTINEN TRAPETSIKORJAUS)**—Voit korjata projektorin kallistuksen aiheuttamaa kuvan vääristymää valitsemalla On (Päälle).

**PROJECTOR MODE (PROJEKTORITILA)**—Voit valita projektoritilan projektorin asennon mukaan.

- Rear Projection-Desktop (Takaprojektio) — Projektori kääntää kuvan niin, että sen voi heijastaa läpikuultavan ruudun takaa.
- Rear Projection-Wall Mount (Kattoripusteinen takaprojektio) — Projektori kääntää kuvan ylösalaiseksi peilikuvaksi. Tällöin katosta ripustettavaa projektoria voidaan käyttää läpinäkuultavan ruudun takaa.
- Front Projection-Desktop (Etuprojektio) — Tämä on oletusasetus.

• **Front Projection-Wall Mount (Kattoripusteinen etuprojektio)** — Projektori kääntää kuvan ylösalaisin, jolloin kuvan voi heijastaa katosta ripustetussa projektorissa.

**SPEAKER (KAIUTIN)**—Kytke kaiutin päälle valitsemalla **On (Päälle)**. Ota kaiutin pois käytöstä valitsemalla **Off (Pois)**.

**CLOSED CAPTION (TEKSTITYKSET)**—Valitse **On (Päälle)**, jos haluat ottaa käyttöön tekstityksen ja näyttää tekstitysvälikon. Valitse haluttu tekstitysvaihtoehto: CC1, CC2, CC3 tai CC4.



#### **HUOMAUTUS:**



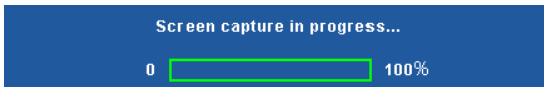

1. Tekstitys on saatavilla vain NTSC:ssä.
2. Tekstityksen voi ottaa käyttöön vain S-video- ja komposiittivideotuloissa.

**STARTUP SCREEN (KÄYNNISTYSNÄYTTÖ)**—Oletus on Dell-logo taustakuvana. Voit myös valita **Capture Screen (Ruudunkaappaus)** -valinnan kaapataksesi näytön kuvan. Seuraava viesti tulee näkyviin näyttöön.



**HUOMAUTUS:** Jos haluat tallentaa kuvan kokonaisuutena, varmista, että projektoriin kytketyn tulosignaalin kuvan resoluutio on 1024 x 768.

**TEST PATTERN (TESTIKUVIO)**—Testikuvioita käytetään tarkennuksen ja tarkkuuden testaamiseen.

Voit ottaa **Test Pattern (Testikuvio)** -valinnan käyttöön tai pois käytöstä valitsemalla **Off (Pois)**, 1, tai 2. **Test Pattern 1 (Testikuvio 1)** voidaan tuoda näkyviin myös pitämällä yhtä aikaa ohjauspaneelin - ja -painiketta painettuna 2 sekunnin ajan. **Test Pattern 2 (Testikuvio 2)** voidaan tuoda näkyviin myös painamalla pohjassa yhtä aikaa - ja -painikkeita ohjauspaneelissa on 2 sekunnin ajan.

Test Pattern 1 (Testikuvio 1):

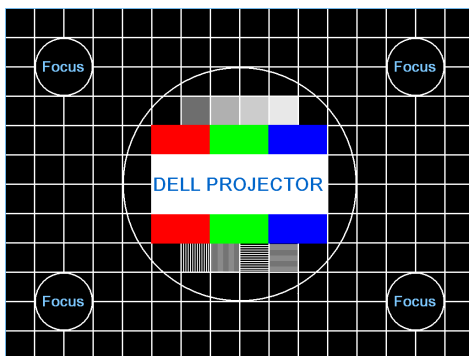

Test Pattern 2 (Testikuvio 2):



**FACTORY RESET (TEHDASASETUSTEN PALAUTUS)**—Valitse ja paina  nollataksesi kaikki asetukset tehtaan oletusasetuksiin. Seuraava varoitusviesti tulee näkyviin:

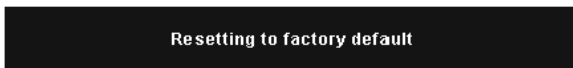

Palauttaa sekä tietokonelähteen että videolähteen asetukset.

**LAN SETTINGS (LAN-ASETUKSET)**—Valitse ja paina  aktivoitaksesi LAN-asetukset. LAN-asetukset-valikko tarjoaa seuraavat vaihtoehdot:

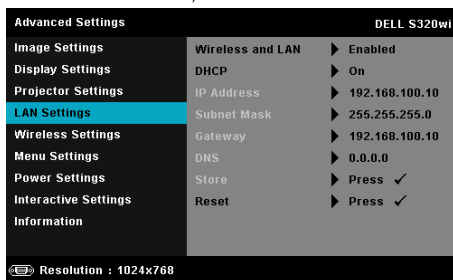

**WIRELESS AND LAN (LANGATON JA LAN)**—Valitse Enabled (Käytössä) aktivoiaksesi Wireless And LAN (Langaton ja LAN)-toiminnon.

**DHCP**—Jos siinä verkossa, johon projektori on kytketty, on DHCP-palvelin, IP-osoite haetaan automaattisesti kun tilaksi valitaan DHCP On (Päällä). Jos DHCP on Off (Pois päältä), valitse manuaalisesti IP Address (IP-osoite), Subnet Mask (Aliverkon peite) ja Gateway (Yhdyskäytävä). Painikkeilla  ja  voit valita numeroarvot asetuksille IP Address (IP-osoite), Subnet Mask (Aliverkon peite) ja Gateway (Yhdyskäytävä). Vahvista kukin numeroarvo painamalla Enter ja aseta seuraava kohta painikkeella  ja .

**IP ADDRESS (IP-OSOITE)**—Määrittää automaattisesti tai manuaalisesti IP Address (IP-osoite) verkkoon kytketyille projektorille.

**SUBNET MASK (ALIVERKON PEITE)**—Määritä verkkoyhteyden Subnet Mask (Aliverkon peite).

**GATEWAY (YHDYSKÄYTÄVÄ)**—Kysy Gateway Address (Yhdyskäytävän osoite) verkon/järjestelmän ylläpitäjältä, jos se on määritettävä manuaalisesti.

**DNS**—Kysy DNS Server IP Address (DNS-palvelimen IP-osoite) verkon/järjestelmän ylläpitäjältä, jos se on määritettävä manuaalisesti.

**STORE (TALLENNA)**—Tallenna verkkoasetusten muutokset painamalla .



#### **HUOMAUTUS:**

1. Valitse - ja -painikkeella IP Address (IP-osoite), Subnet Mask (Aliverkon peite), Gateway (Yhdyskäytävä), DNS ja Store (Tallenna).
2. Anna -painiketta painamalla IP Address (IP-osoite), Subnet Mask (Aliverkon peite), Gateway (Yhdyskäytävä) tai DNS asettaaksesi arvon. (Valittu asetus on korostettu sinisellä)
  - a Valitse asetus painikkeilla  ja .
  - b Aseta arvo painikkeilla  ja .
  - c Kun asetukset on tehty, lopeta painamalla -painiketta.
3. Kun IP Address (IP-osoite), Subnet Mask (Aliverkon peite), Gateway (Yhdyskäytävä) ja DNS on asetettu, valitse Store (Tallenna) ja tallenna asetukset painamalla -painiketta.
4. Jos valitset Store (Tallenna) painamatta Enter-painiketta, järjestelmä säilyttää alkuperäiset asetukset.

**RESET (NOLLAUS)**—Nollaa verkkoasetukset painamalla .



**WIRELESS SETTINGS (LANGATTOMAT ASETUKSET)**—Valitse ja paina  aktivoidaksesi langattomat asetukset. Langattomat asetukset -valikko tarjoaa seuraavat vaihtoehdot:

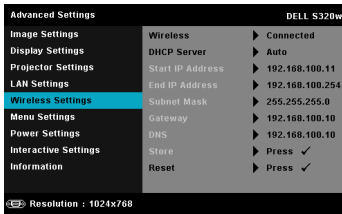

**WIRELESS (LANGATON)**—Jos projektoriin on asennettu langaton käyttöavain, tämä valinta on Connected (Yhteys muodostettu).

**DHCP SERVER (DHCP-PALVELIN)**—Mahdollista langattoman yhteyden DHCP Server (DHCP-palvelin) ottamisen käyttöön.

**START IP ADDRESS (KÄYNNISTÄ IP-OSOITE)**—Määrittää automaattisesti tai manuaalisesti langattomaan yhteyteen liitetyn projektorin DHCP Server (DHCP-palvelin) Start IP Address (Käynnistä IP-osoite).

**END IP ADDRESS (LOPETA IP-OSOITE)**—Määrittää automaattisesti tai manuaalisesti langattomaan yhteyteen liitetyn projektorin DHCP Server (DHCP-palvelin) End IP Address (Lopeta IP-osoite).

**SUBNET MASK (ALIVERKON PEITE)**—Määritä langattoman yhteyden Subnet Mask (Aliverkon peite).

**GATEWAY (YHDYSKÄYTÄVÄ)**—Kysy Gateway Address (Yhdyskäytävän osoite) verkon/järjestelmän ylläpitäjältä, jos se on määritettävä manuaalisesti.

**DNS**—Kysy DNS Server IP Adress (DNS-palvelimen IP-osoite) verkon/järjestelmän ylläpitäjältä, jos se on määritettävä manuaalisesti.

**STORE (TALLENNA)**—Tallenna langattoman määrittämisen asetuksiin tehdyt muutokset painamalla .



#### **HUOMAUTUS:**

1. Valitse - ja -painikkeella IP Address (IP-osoite), Subnet Mask (Aliverkon peite), Gateway (Yhdyskäytävä), DNS ja Store (Tallenna).
2. Anna -painiketta painamalla IP Address (IP-osoite), Subnet Mask (Aliverkon peite), Gateway (Yhdyskäytävä) tai DNS asettaaksesi arvon. (Valittu asetus on korostettu sinisellä)
  - a Valitse asetus - ja -painikkeella.
  - b Aseta arvo painikkeilla  ja .
  - c Kun asetukset on tehty, lopeta painamalla -painiketta.

3. Kun IP Address (IP-osoite), Subnet Mask (Aliverkon peite), Gateway (Yhdyskäytävä) ja DNS on asetettu, valitse Store (Tallenna) ja tallenna asetukset painamalla -painiketta.
4. Jos valitset Store (Tallenna) painamatta Enter-painiketta, järjestelmä säilyttää alkuperäiset asetukset.

**RESET (NOLLAUS)**—Nollaa langattomat verkkoasetukset painamalla .

**MENU SETTINGS (VALIKKOASETUKSET)**—Valitse ja paina  aktivoiaksesi valikkoasetukset. Valikkoasetukset koostuvat seuraavista vaihtoehdoista:

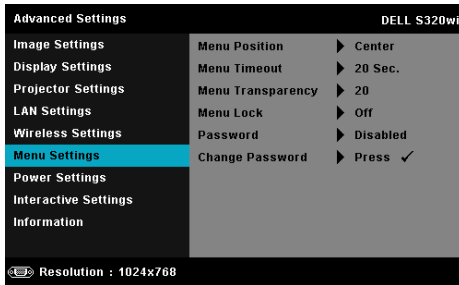

**MENU POSITION (VALIKON SIJAINTI)**—Voit muuttaa näyttövalikon sijaintia ruudulla.

**MENU TIMEOUT (VALIKON AIKASAMMUTUS)**—Voit säätää näyttövalikon aikasammutuksen viivettä. Oletuksena on, että näyttövalikko sammuu 20 sekunnin jälkeen, jos mitään näppäintä ei paineta.

**MENU TRANSPARENCY (VALIKON LÄPINÄKYVYYS)**—Valitse näyttövalikon taustan läpinäkyvyysaste.

**MENU LOCK (VALIKKOLUKKO)**—Valitse **On (Päälle)**, jos haluat ottaa näyttövalikon piilottavan Menu Lock (Valikkolukko) käyttöön. Valitsemalla **Off (Pois)** voit kytkeä Menu Lock (Valikkolukko) pois päältä. Jos haluat kytkeä Menu Lock (Valikkolukko) -toiminnon pois päältä ja kuvaruutunäytön poistuvan näytöstä, paina ohjauspaneelin **Menu** -painiketta 15 sekuntia ja kytke toiminto sitten pois päältä.

**PASSWORD (SALASANA)**—Kun Password Protect (Salanasasuojaus) on käytössä, Password Protect (Salanasasuojaus) -ruutu pyytää salasanaa, kun virta on kytketty ja projektori kytketään päälle. Oletusarvoisesti toiminto ei ole käytössä. Voit ottaa toiminnon käyttöön valitsemalla **Enabled (Käytössä)**. Jos salasana on asetettu aiemmin, anna ensin salasana ja valitse toiminto. Tämä salanasasuojausominaisuus aktivoidaan, kun käynnistät projektorin seuraavan kerran. Jos otat tämän ominaisuuden käyttöön, sinulta kysytään projektorin salasanaa, kun kytket projektorin päälle.

1 Ensimmäisen kerran salasanasyöttöpyyntö:

- a Siirry kohtaan Menu Settings (Valikkoasetukset), paina  ja valitse sitten Password (Salasana) ottaaksesi salasana-asetukset käyttöön.

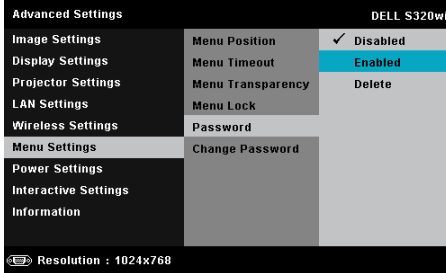

- b Password (Salasana) -toiminnon käyttöönotto tuo näyttöön muutosruudun. Näppäile ruutuun 4-numeroin luku ja paina .

S320:n salasananäyttö

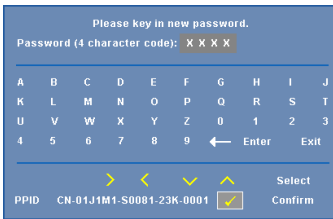

S320wi:n salasananäyttö

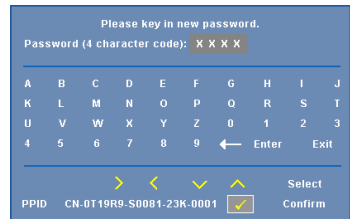

- c Vahvista syöttämällä salasana uudelleen.
- d Jos salasanan vahventaminen onnistuu, voit jatkaa projektorin toimintojen käyttöä.
- 2 Jos syötät väärän salasanan, saat vielä kaksi yritystä. Kolmen virheellisen yrityksen jälkeen projektori sammuu automaattisesti.



**HUOMAUTUS:** Jos unohdat salasanasasi, ota yhteyttä DELL™-jälleenmyyjäsi tai valtuutettuun huoltoon.

- 3 Voit ottaa salasanan toiminnon pois käytöstä valitsemalla Disabled (Pois käytöstä)-valinnan sulkeaksesi toiminnon.
- 4 Voit poistaa salasanan valitsemalla Delete (Poista)-valinnan.

**CHANGE PASSWORD (SALASANAN MUUTTAMINEN)**—Näppäile alkuperäinen salasana. Anna sitten uusi salasana ja vahvista salasana antamalla se uudelleen.

S320:n Muuta salasana -näyttö

S320wi:n Muuta salasana -näyttö

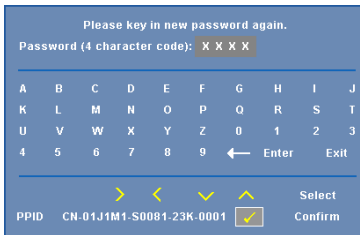
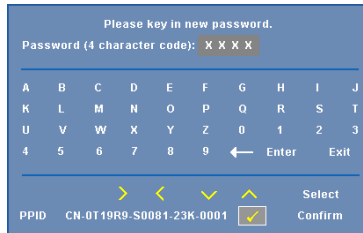
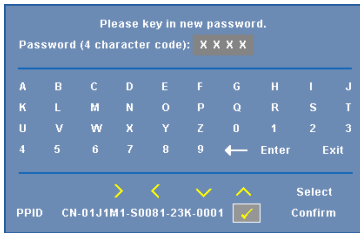
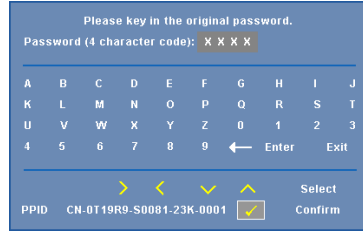
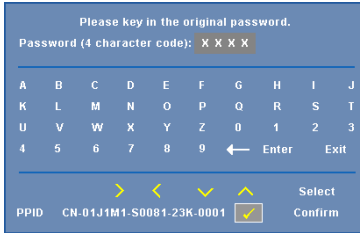

**POWER SETTINGS (VIRTA-ASETUKSET)**—Valitse ja aktivoi virta-asetukset painamalla . Virta-asetukset-valikko tarjoaa seuraavat vaihtoehdot:

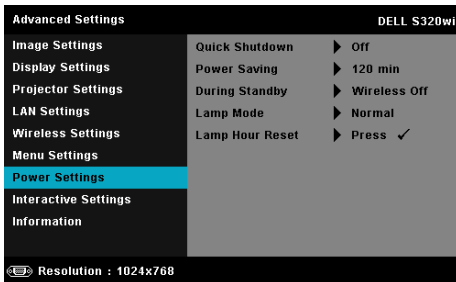

**QUICK SHUTDOWN (NOPEA SAMMUTUS)**—Valitse **On (Päälle)** sammuttaaksesi projektorin yhdellä Virtapainikkeen painalluksella. Tällä toiminnolla projektorin virta sammuu nopeasti ja tuulettimet pyörivät nopeasti. Nopean sammutuksen aikana käyntiääni saattaa olla hiukan kovempi.



**HUOMAUTUS:** Ennen projektorin käynnistämistä uudelleen odota 60 sekuntia, jotta laitteen sisälämpötila tasaantuu. Projektori käynnistyy hitaammin, jos yrität kytkeä sen heti päälle. Sen tuulettimet pyörivät täydellä nopeudella noin 30 sekuntia, jotta sisäinen lämpötila tasautuu.

**POWER SAVING (VIRRANSÄÄSTÖ)**—Oletuksena projektori siirtyy virransäästötilaan kun sitä ei ole käytetty 120 minuuttiin. Ruutuun tulee varoitusviesti, joka näyttää 60 sekunnin laskurin ennen virransäästötilaan kytkeytymistä. Jos sen aikana painaa mitä tahansa painiketta, käyttö jatkuu normaalitilassa.

Voit myös muuttaa virransäästötilaan siirtymisen viivettä. Viive on se aika, jonka haluat projektorin odottavan ilman tulosignaalia.

Jos projektori ei havaitse tulosignaalia viiveen aikana, projektori sammuu automaattisesti. Kytke projektorin virta päälle virtapainikkeella.

**DURING STANDBY (VALMIUSTILAN AIKANA)**—Valitse **Wireless On (Langaton päällä)** tai **Off (Pois)** asettaaksesi **Wireless/LAN (Langaton/LAN)**-mallin **Päälle/Pois**, kun projektori on valmiustilassa (Oletus on **Wireless Off (Langaton Pois)**).

**LAMP MODE (LAMPPUTILA)**—Antaa valita tilojen **Normal (Normaali)**, **ECO (Virransäästö)** tai **Dynamic (Dynaaminen)** välillä.

**Normal (Normaali)** -tila toimii täydellä teholla. **Eco (Virransäästö)** -tila käyttää vähemmän virtaa, mikä saattaa lisätä lampun käyttöikää, hiljentää projektorin käyttööäntä ja himmentää kuvaa.

**DYNAMIC (DYNAAMINEN)**—Aktivoi **image care** -ominaisuus valitsemalla ja painamalla .

**LAMP HOUR RESET (NOLLAA LAMPPUTUNNIT)**—Nollaa lampputunnit painamalla  ja valitsemalla **Confirm (Vahvista)** -valinta.

**INTERACTIVE SETTINGS (INTERAKTIIVISET ASETUKSET)**—Valitse ja paina  aktivoitaksesi interaktiiviset asetukset. Interaktiiviset asetukset -valikko tarjoaa seuraavat vaihtoehdot:

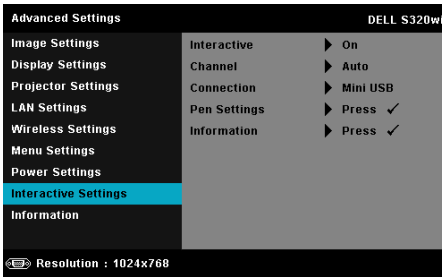

 **HUOMAUTUS:** S320-projektoriin on asennettava interaktiivinen moduulisarja, jos halutaan käyttää interaktiivista ominaisuutta. Katso "Valinnaisen interaktiivisen moduulisarjan asentaminen" sivulla 15.

**INTERACTIVE (INTERAKTIIVINEN)**—Oletusvalinta on On (Päälle). Valitsemalla Off (Pois) voit kytkeä interaktiivisen kynätoiminnon pois päältä.

 **HUOMAUTUS:**

1. Varmista, että interaktiivinen kynä on liitetty. Katso "Interaktiivisen kynän liittäminen" sivulla 28.
2. Interaktiivista kynää ei voi käyttää jatkoillassa:
3. Interaktiivisuutta tuetaan vain seuraavissa tulotiloissa: VGA ja HDMI tietokoneesta, sekä langaton näyttö, LAN-näyttö tai USB-näyttö.

**CHANNEL (KANAVA)**—Voit asettaa kanavavalinnan tilaan Auto (Automaattinen) tai Manual (Manuaalinen).

- Auto (Automaattinen) — Kanava valitaan automaattisesti.
  - Manual (Manuaalinen) — Kanava valitaan manuaalisesti.
- Käytettävissä on yhteensä 30 kanavaa.

**CONNECTOR (LIITIN)**—Voit asettaa kanavavalinnan tilaan Mini USB tai Wireless/LAN (Langaton/LAN).

**PEN SETTINGS (KYNÄ-ASETUKSET)**—Valitse ja paina  aktivoitaksesi kynäasetukset. Kynäasetukset-valikko tarjoaa seuraavat vaihtoehdot:

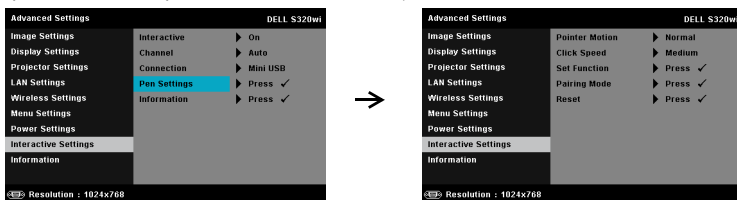

**POINTER MOTION (OSOITTIMEN LIIKE)**—Voit asettaa Pointer Motion (Osoittimen liike) -tilan: Normal (Normaali), Draw (Piirto) ja Stable (Vakaa).

- Normal (Normaali) — Normal (Normaali)-tilassa interaktiivisen kynän vasemman painikkeen painaminen pitää osoittimen sijainnin hetken paikallaan. Interaktiivista kynää on helpoin käyttää hiirenä tässä tilassa, esim. vasemman painikkeen napsautusta ja kaksoisnapsautusta varten.
- Draw (Piirto) — Draw (Piirto)-tilassa osoitin voi liikkua vapaasti piirtämistä varten. Tämä tila on paras ruudulle piirtämistä tai kirjoittamista varten.
- Stable (Vakaa) — Stable (Vakaa)-tilassa interaktiivisen kynän vasemman painikkeen painaminen rajoittaa osoittimen pysty- tai vaakasuuntaiseen liikkeeseen. Jos vasen painike vapautetaan, osoitin voi jatkaa liikkumista vapaasti. Tämä tila on paras pysty- tai vaakasuuntaisten viivojen piirtämistä varten.

**CLICK SPEED (NAPSAUTUKSEN NOPEUS)**—Voit asettaa hiiren odotusajan. Tämä toiminto on käytettävissä vain Normal (Normaali) -tilassa. Valittavissa olevat vaihtoehdot: Fast (Nopea), Medium (Keski) ja Low (Matala).

- Fast (Nopea) — Pysäytä osoittimen liike minimiajaksi, 0,5 sekunniksi.
- Medium (Keski) — Pysäytä osoittimen liike keskitasoiseksi ajaksi, 1,0 sekunniksi.
- Low (Matala) — Pysäytä osoittimen liike minimiajaksi, 1,5 sekunniksi.

**SET FUNCTION (ASETA TOIMINTO)**—Voit asettaa interaktiivisen kynän toimintopainikkeen toiminnon. Vaihtoehdot ovat: **Toggle**: Normal/Draw/Stable (Vaihda: Normaali/Piirto/Vakaa), PowerPoint Annotation (PowerPoint-huomautus), Switch Windows (Vaihda ikkunaa) (Alt + Tab), Esc, Show Desktop (Näytä työpöytä) (Cmd + D), Open Windows Explorer (Avaa Windowsin Resurssienhallinta) (Cmd + E), Middle Mouse (Hiiren keskinäppäin), Double Click (Kaksoisnapsauta), ja Disable (Pois käytöstä) (Katso "Interaktiivisen kynän käyttäminen" sivulla 40).

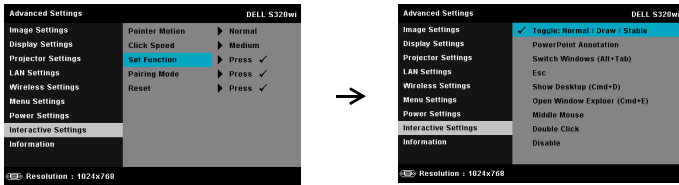

- **Toggle: Normal/Draw/Stable** (Vaihda: Normaali/Piirto/Vakaa) — Toimii vaihtopainikkeena toimintojen **Normal** (Normaali), **Draw** (Piirto), ja **Stable** (Vakaa) välillä.
- **PowerPoint Annotation** (PowerPoint-huomautus) — Toimii huomautuksena PowerPoint-diaesityksessä.
- **Switch Windows** (Vaihda ikkunaa) (Alt + Tab) — Toimii ikkunoiden vaihtopainikkeena kuten näppäinyhdistelmä Alt + Tab.
- **Esc**—Toimii näppäimistön Esc-näppäimenä.
- **Show Desktop** (Näytä työpöytä) (Cmd + D) — Näyttää työpöydän minimoimalla kaikki ikkunat.
- **Open Windows Explorer** (Avaa Windowsin Resurssienhallinta) (Cmd + E) — Aseta toiminto avaamaan Windowsin resurssienhallinta.
- **Middle Mouse** (Hiiren keskinäppäin) — Toimii hiiren vieritysruunana.
- **Double Click** (Kaksoisnapsauta) — Toimii kaksoisnapsautuksena.
- **Disable** (Pois käytöstä) — Poistaa toimintopainikkeen pois käytöstä.

**PAIRING MODE (LAITEYHTEYSTILA)**—Voit asettaa laiteyhteystilan valinnaksi **Open** (Avoin) tai **Fixed** (Kiinteä).



- Pairing Mode (Laiteyhteystila) — Kun valitset Open (Avaa)-tilan, aseta interaktiivinen kynä avoimeen tilaan noudattamalla ruudun ohjeita. (Tässä tilassa voit käyttää interaktiivista kynää minkä tahansa interaktiivisen Dell-projektorin kanssa, kun kynä osoittaa ruudulle.)

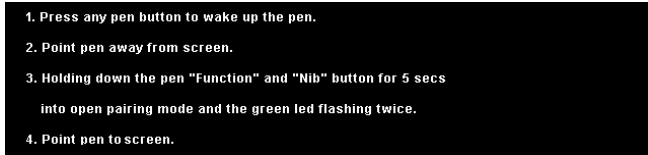

- Fixed Mode (Kiinteä tila) — Kun valitse Fixed (Kiinteä) -tilan, muodosta projektorista ja interaktiivisesta kynästä laitepari noudattamalla ruudun ohjeita. (Varmista tässä tilassa, että interaktiivinen kynä on asetettu laiteyhteyden halutun projektorin kanssa.)

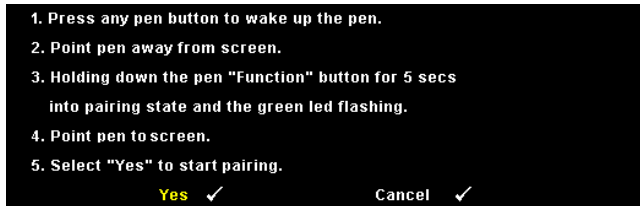

Laiteyhteyden muodostamisen jälkeen kynä yhdistyy automaattisesti projektoriin aina, kun se kytketään päälle.

**RESET (NOLLAUS)**—Voit nollata kynäasetukset painamalla  ja valitsemalla Confirm (Vahvista).

**INFORMATION (TIEDOT)**—Mahdollistaa Kynä 1:n ja Kynä 2:n tietojen tarkastelun.

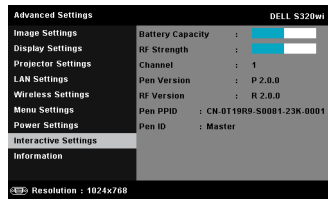
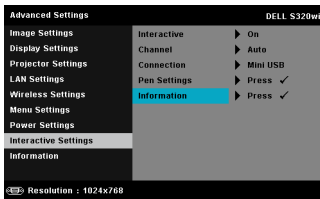

**INFORMATION (TIEDOT)**—Tietovalikossa näkyy S320:n tai S320wi:n nykyiset projektori-asetukset.

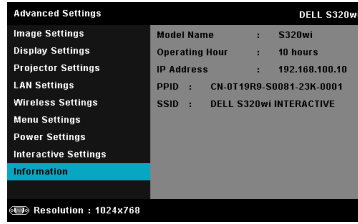
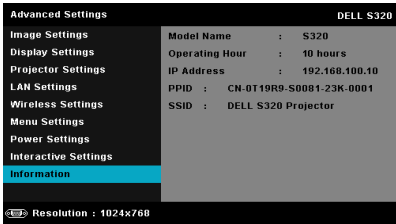

## LANGUAGE (KIELI)

Valitse näyttövalikon kieli. Painamalla  voit aktivoida Language (Kieli) -valikon.



## HELP (OHJE)

Jos projektorin käytössä ilmenee ongelmia, voit käyttää Help (Ohje)-valikkoa vianetsintään.

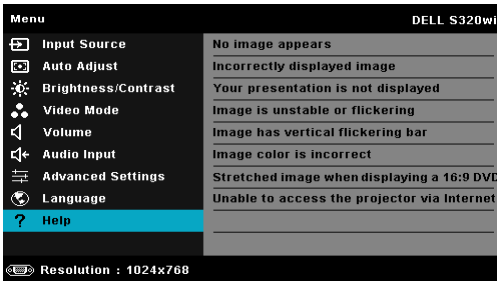

# Langattoman verkon asennus



**HUOMAUTUS:** Tietokoneen on täytettävä seuraavat järjestelmävaatimukset:

Käyttöjärjestelmä:

- Windows

Microsoft Windows XP™ Home tai Professional Service pack 2 (32-bittinen suositeltava), Windows Vista 32-bittinen ja Windows® 7 Home tai Professional 32-bittinen tai 64-bittinen

- MAC

MacBook tai uudempi, MacOS 10.5 tai uudempi

Minimilaitteisto:

**a** Intel Dual Core 1,4 MHz tai korkeampi

**b** 256 Mt RAM-muistia vaaditaan, 512 Mt tai enemmän suositeltu

**c** 10 Mt vapaata kiintolevytilaa

**d** nVIDIA- tai ATI-näytönohjaimessa on oltava vähintään 64 Mt VRAM-muistia

**e** Ethernet-sovitin (10 / 100 Mb/s) Ethernet-yhteyttä varten

**f** Tuettu WLAN-sovitin WLAN-yhteyttä varten (mikä tahansa NDIS-yhteensopiva 802.11b- tai 802.11g- tai 802.11n -Wi-Fi-laite).

Verkkoselain

Microsoft Internet Explorer 6.0 tai 7.0 (suositus) tai 8.0, Firefox 1.5 tai 2.0 ja Safari 3.0 tai uudempi



**HUOMAUTUS:** Langattoman verkkoasennuksen vaiheet ovat samat S320- ja S320wi-mallissa.

## Ota käyttöön langaton projektoriyhteys

Noudata seuraavia vaiheita, jotta voit käyttää projektoria langattomasti:

- 1 Asenna valinnainen langaton moduulisarja (valinnainen S320-mallissa). Katso "Valinnaisen langattoman moduulisarjan asentaminen" sivulla 14.







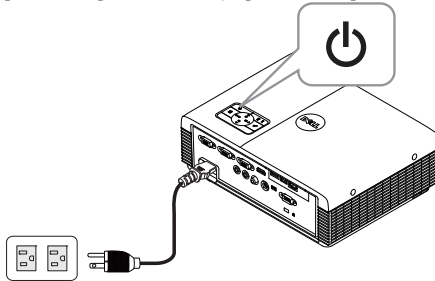

**HUOMAUTUS:** Langaton moduulisarja on upotettuna mallissa S320wi.

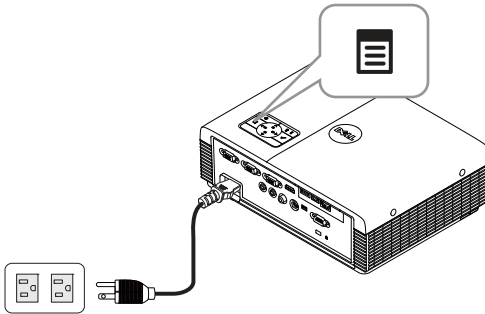
- 2 Liitä virtakaapeli seinäpistorasiaan ja paina virtapainiketta.



- 3 Paina projektorin ohjauspaneelin tai kaukosäätimen Menu -painiketta.



**HUOMAUTUS:** Navigoi painikkeilla , ,  ja  ja valitse painamalla .

- 4 Siirry INPUT SOURCE (TULOLÄHDE) -valikkoon, valitse Wireless/USB (Langaton/USB) ja valitse alivalikosta Wireless Display (Langaton näyttö). Katso "INPUT SOURCE WIRELESS/USB (TULOLÄHDE LANGATON/USB)" sivulla 52.

Seuraava Wireless Guide Screen (Langattoman opasruutu) tulee näkyviin:



- 5 Kirjoita muistiin LOGIN CODE (KIRJAUTUMISKOODI), NETWORK NAME (VERKKONIMI) (SSID) ja IP ADDRESS (IP-OSOITE). Tarvitset näitä tietoja myöhemmin kirjautumiseen.

## Asenna tietokoneeseen langaton sovellusohjelmisto

Jotta voit käyttää projektoria langattomasti, tietokoneessa on oltava langaton ohjelmisto asennettuna.

- 6 Liitä tietokone S320:n tai S320wi:n langattomaan verkkoon.

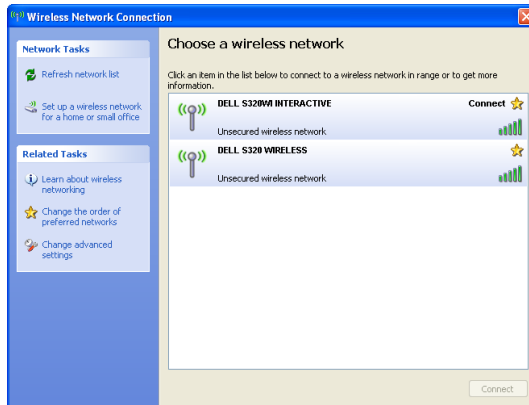



## HUOMAUTUS:

- Tietokoneessa on oltava langaton verkkotoiminnallisuus yhteyden tunnistamista varten.
- Kun yhdistät S320:n tai S320wi:n langattomaan verkkoon, menetät langattoman yhteyden muihin langattomiin verkkoihin.



**HUOMAUTUS:** Muista kytkeä pois päältä kaikki välityspalvelimet. (Microsoft® Windows Vista: Napsauta Ohjauspaneeli → Internet-asetukset → Yhteydet → LAN-asetukset)

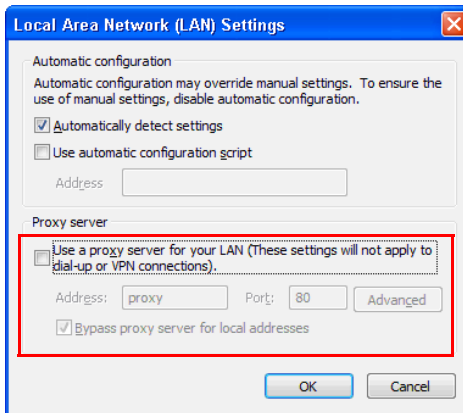

- 7 Käynnistä Internet-selain. Sinut ohjataan automaattisesti S320- tai S320wi Web Management (S320- tai S320wi-web-hallinta) -sivulle.



**HUOMAUTUS:** Jos verkkosivu ei lataudu automaattisesti, kirjoita projektoriruudussa näkyvät IP-osoite (oletus- IP-osoite on 192.168.100.10) selaimen osoitepalkkiin.

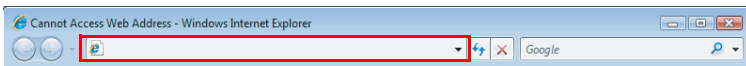

- 8 S320 tai S320wi Web Management (S320- tai S320wi-web-hallinta) -sivu avautuu. Ensimmäisellä käyttökerralla napsauta **Download (Lataa)**.

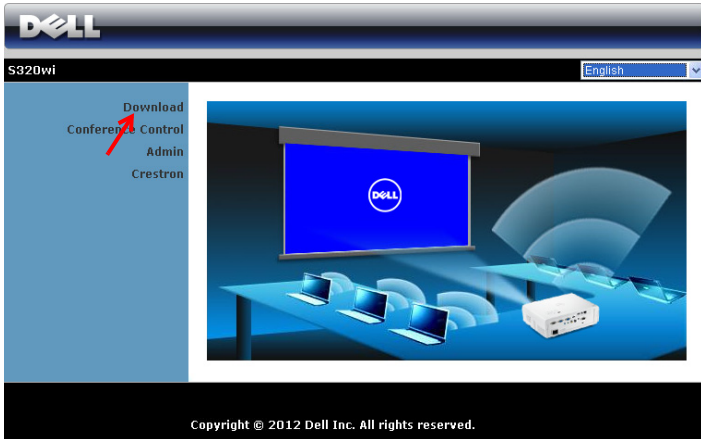

- 9 Valitse oikea käyttöjärjestelmä ja napsauta sitten **Download (Lataa)**.

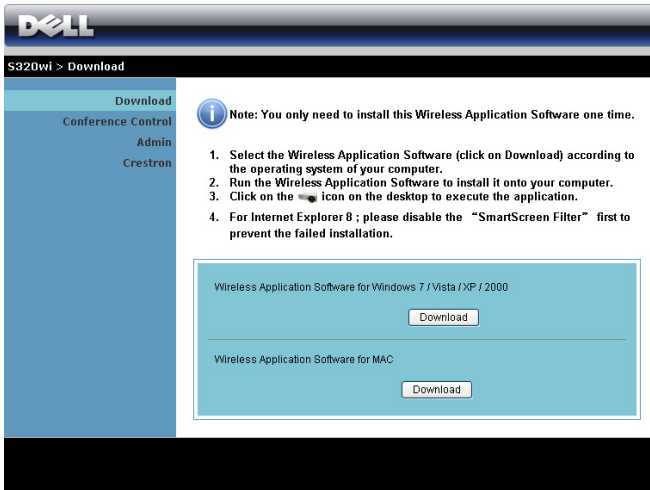

- 10 Suorita ohjelmiston kerta-asennus napsauttamalla Run (Käytä)-painiketta.



**HUOMAUTUS:** Voit myös valita tiedoston tallentamisen ja asentaa sen myöhemmin. Tee se napsauttamalla Save (Tallenna)-painiketta.

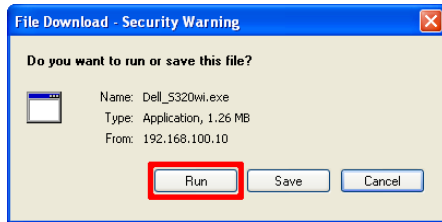

**HUOMAUTUS:** Audioprojisoitintoimintoa varten on asennettava ylimääräinen ajuri vain Windows XP:ssä. Jos tietokoneessasi ei ole ajuria asennettuna, ponnahdusviesti tulee näkyviin näyttöön ja kehottaa asentamaan vaaditun ajurin. Voit ladata "Audio Projection Driver" (Audioprojisoitintajurin) Dell-tukisivustolta osoitteessa support.dell.com.



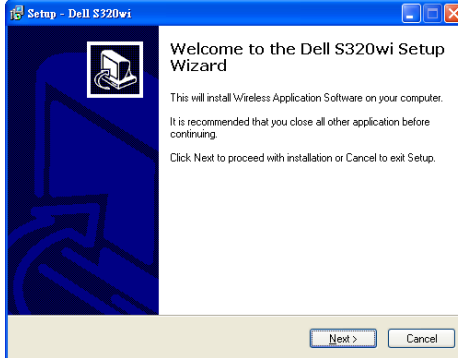

**HUOMAUTUS:** Jos et pysty asentamaan sovellusta, koska tietokoneen käyttöoikeudet eivät ole riittävät, ota yhteyttä verkon ylläpitäjään.

- 11 Asennusohjelmisto käynnistyy. Suorita asennus loppuun noudattamalla näytön ohjeita.





## Käynnistä langaton sovellus

Kun asennus on valmis, langaton S320- tai S320wi-sovellus käynnistyy ja alkaa hakea automaattisesti. Jos ohjelma ei käynnisty automaattisesti, käynnistä sovellus kaksoisnapsauttamalla työpöydän  - tai  -kuvaketta.

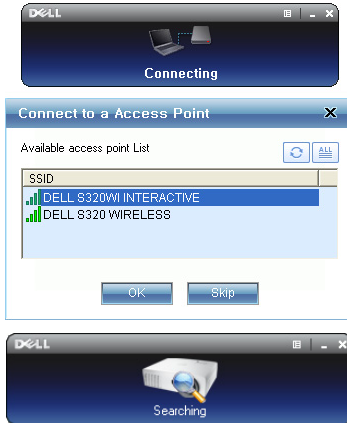

## Login (Kirjaudu sisään)

Voit ottaa yhteyden projektoriin antamalla Login Code (Kirjautumiskoodin) vaiheesta 6 kohdassa Langattoman verkon asennus ja napsauttamalla sitten OK.



**HUOMAUTUS:** Jos IP Address (IP-osoite) -asetusta ei tunnisteta, kirjoita ruudun vasemmassa alakulmassa näkyvä IP Address (IP-osoite).









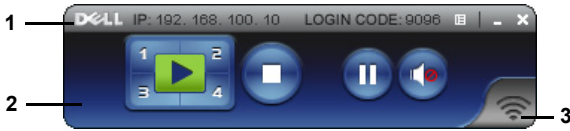





**HUOMAUTUS:** Älä napsauta "Interactive Pen only" (Vain interaktiivinen kynä) -ruutua kirjautumisnäytössä, kun käytät langatonta tai LAN-näyttöä.

## Painikkeiden ymmärtäminen

Kun olet kirjautunut onnistuneesti, seuraava ruutu tulee näkyviin.







Kohta	Kuvaus
1	<b>Tilapalkki</b> Näyttää IP- ja LOGIN CODE (KIRJAUTUMISKOODI) -tiedot.
	Valikko Aktivoi sovellusvalikko.
	Minimointipainike Minimoi sovellus.
	Sulkemispainike Sulje sovellus.
2	<b>Hallinnan työkalupalkki</b>
	Koko ruutu Projekttoi kuva koko ruudulle.
	Jako 1 Projekttoi kuva ruudun vasempaan yläkulmaan.
	Jako 2 Projekttoi kuva ruudun oikeaan yläkulmaan.
	Jako 3 Projekttoi kuva ruudun vasempaan alakulmaan.
	Jako 4 Projekttoi kuva ruudun oikeaan alakulmaan.
	Pysäytä Pysäyttää projektio.
	Tauko Aseta projektio tauolle.
	Audioprojisointi Napsauta ottaaksesi audioprojisoinnin käyttöön.
3	<b>Yhteyden tila</b>
	Yhteydskuvake Vilkkuu projektion aikana.

## Esityksen projektointi

- Voit projisoida esityksen napsauttamalla mitä tahansa projisointipainiketta



- Voit asettaa esityksen tauolle painamalla . Kuvake muuttuu vihreäksi.

- Voit jatkaa esitystä painamalla .
- Voit käynnistää esityksen projisoinnin painamalla -painiketta.
- Voit pysäyttää esityksen painamalla .



**HUOMAUTUS:** Nykyisessä WLAN-ympäristössä, joka käyttää 802.11g-yhteyttä, ja ilman ruudun venytystä.



**HUOMAUTUS:** Tietokone ei siirry S1- (valmiustila), S3- (lepotila) tai S4-tilaan (unitila) langattoman, USB-näytön tai USB-kuvaselaimen esityksen aikana.

## Valikkojen käyttö

Näytä valikko napsauttamalla .



**WEB MANAGEMENT (VERKKOHALLINTA)**—Avaa Web Management (Verkkohallinta) -sivu. Katso "Projektorin hallinta web-hallinnan avulla (langattomassa verkossa)" sivulla 96.

**SEARCH FOR PROJECTOR (ETSI PROJEKTORI)**—Etsi ja yhdistä langattomaan projektoriin.

**MAKE APPLICATION TOKEN (LUO SOVELLUSTUNNISTE)**—Luo sovellustunniste. Katso "Luo sovellustunniste" sivulla 126.

**ADVANCE SCREEN CAPTURE (KEHITTINYT RUUDUNKAAPPAUS)**—Oletus on Käytössä. Napsauta ottaaksesi kehittyneen ruudunkappauksen pois käytöstä.

**INFO (TIEDOT)**—Näytä järjestelmätiedot.

**HOTKEY (PIKANÄPPÄIN)**—Napsauta näyttääksesi pikanäppäintiedot.

**ABOUT (TIETOJA)**—Näytä sovellusversio.

**EXIT (LOPETA)**—Sulje sovellus.

# Presentation to Go (PtG) -asennus

Järjestelmän minimivaatimukset PtG:n asentamista varten ovat seuraavat:

Käyttöjärjestelmä:

- Windows

Microsoft Windows XP™ Home tai Professional Service pack 2/3 (32-bittinen suositeltava), Windows® Vista 32-bittinen tai Windows® 7 Home tai Professional 32-bittinen tai 64-bittinen

- Office 2003 tai Office 2007



**HUOMAUTUS:** Presentation to Go (PtG) -asennuksen vaiheet ovat samat S320- ja S320wi-mallissa.

Noudata seuraavia vaiheita, jotta voit käyttää USB-kuvaselainta:

- 1 Asenna valinnainen langaton moduulisarja. Katso "Valinnaisen langattoman moduulisarjan asentaminen" sivulla 14.



**HUOMAUTUS:** Langaton moduulisarja on upotettuna S320wi-mallissa (valinnainen S320-mallissa).

- 2 Liitä USB Flash -muisti projektoriin.



**HUOMAUTUS:**

- Tuki vain JPEG-muodon valokuville kuvakoolla 10 Mt x 40 M pikseliä.
- PtG-muunnin voi muuntaa PowerPoint-tiedostot PtG-tiedostoiksi. Katso "PtG Converter -sovellusohjelmiston käyttö" sivulla 88.
- Voit ladata "PtG Converter - Lite" -muuntimen Dell-tukisivustolta osoitteessa: [support.dell.com](http://support.dell.com).

- 3 Valitse INPUT SOURCE (TULOLÄHDE) -valikossa Wireless/USB (Langaton/USB) ja valitse alivalikosta USB Viewer (USB-kuvaselain). Katso "INPUT SOURCE WIRELESS/USB (TULOLÄHDE LANGATON/USB)" sivulla 52.



**HUOMAUTUS:** Kun Langaton- ja LAN-toiminto on otettu pois käytöstä, siirry LAN Settings (LAN-asetukset) -valikkoon, valitse "Enabled (Käytössä)" "Wireless and LAN" (Langaton ja LAN) -valinnassa aktivoiaksesi Langattoman ja LAN-toiminnon uudelleen.

## PtG Viewer (PtG-kuvaselain)

Järjestelmä pysyy tällä sivulla, kun toiminto on valmis.



## Photo Viewer (Valokuvaselain)

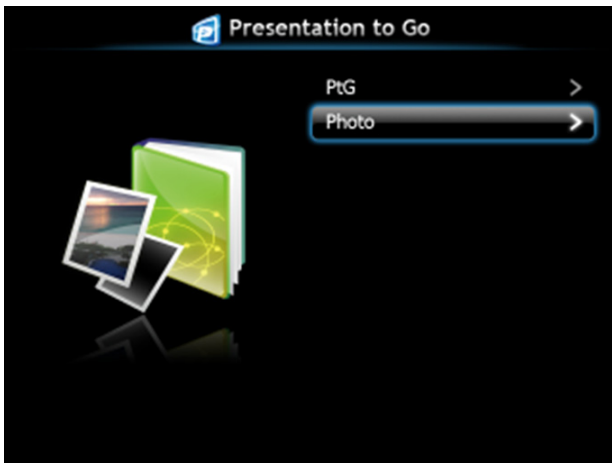

## PtG/Valokuva-toiminnon esittely

Näyttää sopivia PtG- ja valokuvatiedostoja, jotka on tallennettu USB-levylle.



**HUOMAUTUS:** Jos vain yksi levy tunnistetaan, järjestelmä ohittaa tämän vaiheen.



## PtG Overview (PtG-yleiskatsaus)





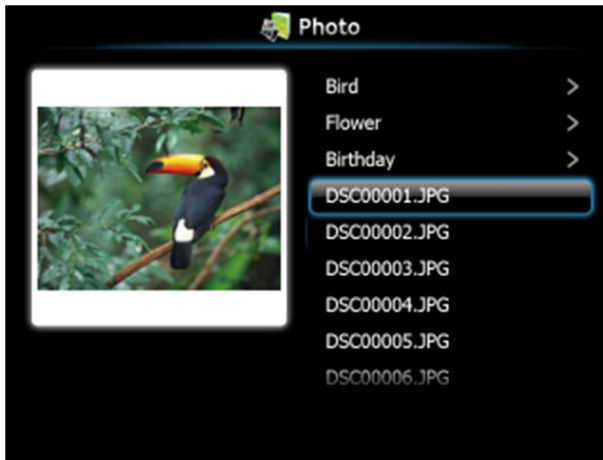



## Photo Overview (Valokuvayleiskatsaus)



 **HUOMAUTUS:** Tukee 14 kieltä valokuvien tiedostonimien muodolle (kielet: englanti, hollanti, ranska, saksa, italia, japani, korea, puola, portugali, venäjä, yksinkertaistettu kiina, espanja, ruotsi ja perinteinen kiina).

## Painikkeiden esittely

Navigoi ylös-, alas- ja vasen-painikkeilla ja valitse ohjauspaneelin tai kaukosäätimen -painikkeella.

Painike	Ylös 	Alas 	Vasen 	Oikea 	Enter 
PtG-toiminto	Ylös	Alas	Takaisin	Ei toimintoa	Enter
PtG-toisto	Edellinen sivu	Seuraava sivu	Takaisin	Ei toimintoa	Seuraava tauko
Valokuvatoiminto	Ylös	Alas	Takaisin	Ei toimintoa	Enter
Valokuvatoisto	Edellinen sivu	Seuraava sivu	Takaisin	Ei toimintoa	Ei toimintoa

 **HUOMAUTUS:** Jos siiryt OSD-näyttövalikkoon PtG-toiminnon aikana, PtG-navigointi ei toimi ylös-, alas- ja vasen-painikkeilla.

## Asenna tietokoneeseen PtG Converter -sovellusohjelmisto

Suorita asennus loppuun noudattamalla ruudun ohjeita.

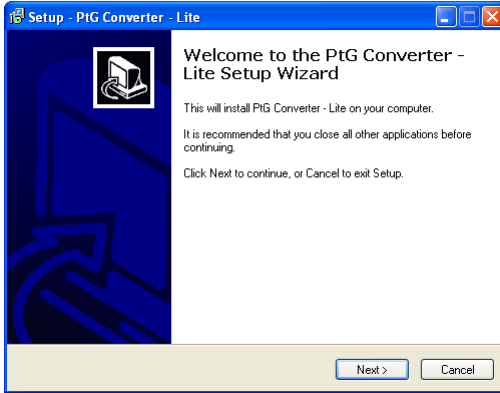

**HUOMAUTUS:** Voit ladata "PtG Converter - Lite"-ohjelmiston Dell-tukisivustolta osoitteessa [support.dell.com](http://support.dell.com).

## PtG Converter -sovellusohjelmiston käyttö

- 1 Käynnistä "PtG Converter - Lite.exe" tai kasoisnapsauta työpöydän  -kuvaketta käynnistääksesi sovelluksen.



- 2 Napsauta  valitaksesi PowerPoint-tiedoston ja aloita muuntaminen.

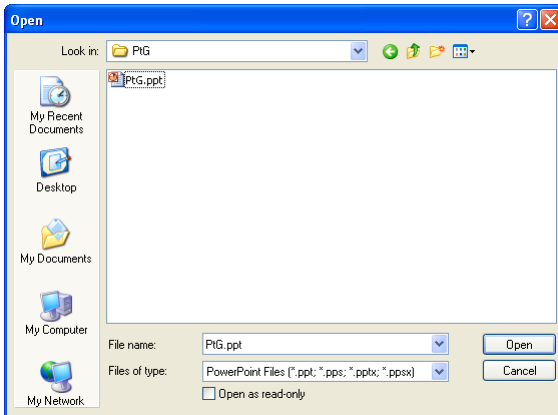



- 3 Valitse tallennussijainti napsauttamalla **Browse (Selaa)** -painiketta ja paina sitten OK.

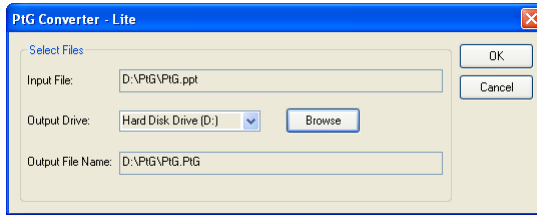

### **HUOMAUTUS:**

- 1 Jos tietokoneessa ei ole asennettuna MS PowerPoint -sovellusta, tiedostonmuunnos epäonnistuu.
- 2 PtG-muunnin tukee korkeintaan 20 sivua.
- 3 PtG-muunnin tukee vain .ppt-tiedostojen muuttamista .PtG-tiedostoiksi.

# Audioprojisoinnin asennus

Audio Projection (Audioprojisointi) tukee vain **Wireless Display (Langaton näyttö)**- ja **LAN Display (LAN-näyttö)**-tulolähdettä.

Järjestelmän vähimmäisvaatimukset:

Käyttöjärjestelmä:

- Windows  
32-bittinen Windows XP™ Home tai Professional ja Service Pack 2/3 (suositus on 32-bittinen), 32-bittinen Windows Vista tai 32-bittinen tai 64-bittinen Windows® 7 Home tai Professional
- MAC  
MacBook Pro tai uudempi, MacOS 10.5 tai uudempi

Minimilaitteisto:

- a Vähintään Intel® Core™ i5-460 MHz (2,53 GHz/Turbo 2,8 GHz)
- b Vähintään 1 Gt:n DDR3 VRAM -itsenäinen näytönohjain on suositeltava
- c Vähintään 2 Gt:n kaksikanavainen DDR3 SDRAM muisti 1066 MHz:ssä on suositeltava
- d Gigabit Ethernet
- e Integroitu 802.11 b/g/n -Wi-Fi-laite WLAN-yhteyttä varten



**HUOMAUTUS:** Jos tietokone ei täytä näitä laitteiston minimivaatimuksia, audioprojisoinnissa voi esiintyä viivettä tai kohinaa. Varmista, että suositellut järjestelmävaatimukset tulevat täytetyksi, jotta saat optimaalisen audioprojisoinnin suorituskyvyn.



**HUOMAUTUS:** Jos haluat käyttää projisointiin langatonta yhteyttä, sinun on asennettava valinnainen langaton käyttöavain. Katso "Valinnaisen langattoman moduulisarjan asentaminen" sivulla 14.



**HUOMAUTUS:** Audioprojisoointitoimintoa varten on asennettava ylimääräinen ohjain vain Windows XP:ssä. Jos tietokoneessasi ei ole ajuria asennettuna, ponnahdusviesti tulee näkyviin näyttöön ja kehottaa asentamaan vaaditun ajurin. Voit ladata "Audio Projection Driver" (Audioprojisointiajurin) Dell-tukisivustolta osoitteessa [support.dell.com](http://support.dell.com).



**HUOMAUTUS:** Audioprojisoointitoiminto vaatii ylimääräisen ajurin asennuksen MAC-käyttöjärjestelmässä. Jos MAC-tietokoneessasi ei ole ajuria asennettuna, ponnahdusviesti tulee näkyviin näyttöön ja kehottaa asentamaan vaaditun ajurin. Voit ladata "Soundflower Driver"-ajurin joltakin hakukonesivustolta (esim. Yahoo, MSN...). "Soundflower Driver" on ilmainen sovellus.



**HUOMAUTUS:** Audioprojisoinnin asetusvaiheet ovat samat S320- ja S320wi-mallissa.



**HUOMAUTUS:** Portit/Protokolla yhteyden muodostamiseen projektoriin Ethernetillä tapahtuvaa projisointia varten:

UDP: 1047,	(varmistus: 1048, 1049)
TCP: 3268, 515, 1688, 1041	(varmistus: 389, 8080, 21)

## Ota käyttöön Langaton tai LAN-projektori-yhteys

- 1 Asenna valinnainen langaton moduulisarja (valinnainen S320-mallissa). Katso "Valinnaisen langattoman moduulisarjan asentaminen" sivulla 14.



**HUOMAUTUS:** Jos valitset LAN-moduulisarjan asentamisen (valinnainen), katso "Valinnaisen RJ45-sarjan asentaminen" sivulla 16.

- 2 Liitä virtakaapeli ja käynnistä projektori painamalla virtapainiketta.

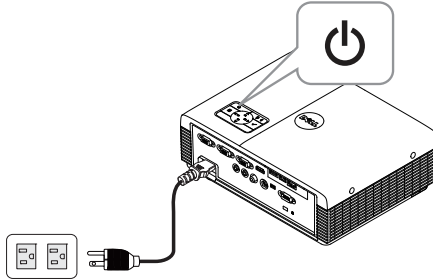

### HUOMAUTUS:

- a Jos audioprojisointiin käytetään LAN-yhteyttä, toimi näiden ohjeiden mukaisesti ottaaksesi käyttöön Wireless and LAN (Langaton ja LAN) -toiminnon (oletus on Enabled (Käytössä)): Advanced Settings (Lisäasetukset) -> LAN Settings (LAN-asetukset) -> Wireless and LAN (Langaton ja LAN) -> Enabled (Käytössä).
  - b Jos audioprojisointiin käytetään Wireless (Langatonta) yhteyttä, asenna projektoriin langaton käyttöavain.
- 3 Siirry Input Source (Tulolähde) -valikkoon, valitse Wireless/USB (Langaton/USB) ja valitse alivalikosta Wireless Display (Langaton näyttö).

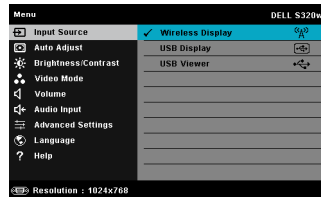
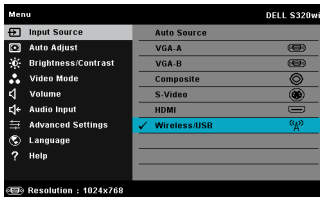

Seuraava Wireless Guide Screen (Langattoman opasruutu) tulee näkyviin:



- 4 Kirjoita muistiin LOGIN CODE (KIRJAUTUMISKOODI), NETWORK NAME (VERKKONIMI) (SSID) ja IP ADDRESS (IP-OSOITE). Tarvitset näitä tietoja myöhemmin kirjautumiseen.

## Asenna tietokoneeseen langaton sovellusohjelmisto

- 5 "Wireless Application Software" -sovellusohjelmisto vaaditaan, jos Langaton tai LAN-toiminto on käytössä Audio Projection (Audioprojisointi) asetuksessa. Lataa ja asenna kyseinen ohjelmisto, kun käytät Audio Projection (Audioprojisointi) -toimintoa ensimmäisen kerran. Jos se on jo asennettu, siirry vaiheeseen 5 - 6.



**HUOMAUTUS:** "Wireless Application Software" –sovellusohjelmisto on asennettava vain kerran.



- 6 Katso ohjeet Wireless Application Software lataamisesta ja asentamisesta vaiheet 7–12 kohdassa "Langattoman verkon asennus" sivulla 75.

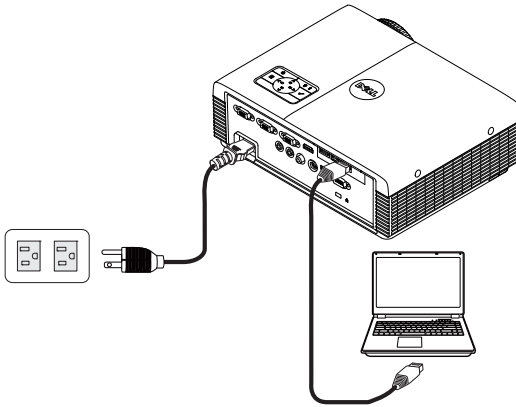

**HUOMAUTUS:** Jos audioprojisointiin käytetään LAN-verkko, liitä LAN-kaapeli projektoriin ja tietokoneeseen.



## Käynnistä langaton sovellus

- 7 Kun asennus on valmis, ohjelma käynnistyy automaattisesti. Voit käynnistää sovelluksen myös kaksoisnapsauttamalla työpöydän  - tai  -kuvaketta.

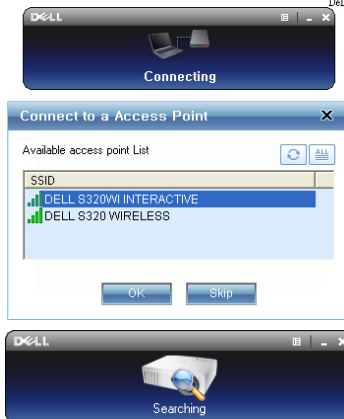

**HUOMAUTUS:**

- 1 Kun valitset projisointiin LAN-verkon, napsauta "Skip" (Ohita) -painiketta.
- 2 Kun valitset projisointiin langattoman sovelluksen, valitse Dell S320 Wireless or Dell S320wi Interactive (Dell S320 Wireless tai Dell S320wi Interactive) ja napsauta "OK"-painiketta.

## Login (Kirjautu sisään)

- 8 Voit muodostaa yhteyden projektoriin antamalla Login Code (Kirjautumiskoodin) (katso vaihe 4) ja napsauttamalla sitten OK.



**HUOMAUTUS:** Jos IP Address (IP-osoite) -asetusta ei tunnisteta, kirjoita ruudun vasemmassa alakulmassa näkyvä IP Address (IP-osoite).

- 9 Olet nyt kirjautunut sisään S320:n tai S320wi:n langattomaan sovellukseen. Napsauta sovelluksen "Play" (Toista) -painiketta käynnistääksesi LAN- tai langattoman projisoinnin.



**HUOMAUTUS:** Voit käyttää ohjaimia projisoidaksesi koko ruutu - tai jaettu ruutu -tilassa.

- 10 Napsauta sovelluksen "Audio Projection" (Audioprojisointi) -painiketta ottaaksesi käyttöön Audio Projection (Audioprojisointi) -toiminnon.



**HUOMAUTUS:** Audioprojisoitointoimintoa varten on asennettava ylimääräinen ohjain vain Windows XP:ssä. Jos tietokoneessasi ei ole ajuria asennettuna, ponnahdusviesti tulee näkyviin näyttöön ja kehottaa asentamaan vaaditun ajurin. Voit ladata "Audio Projection Driver" (Audioprojisointiajurin) Dell-tukisivustolta osoitteessa [support.dell.com](http://support.dell.com).

- 11 Windows Media Playerin tai muiden audiosoitinohjelmistojen käyttö (esimerkki: Winamp-soitin...) tietokoneella.



# Projektorin hallinta web-hallinnan avulla (langattomassa verkossa)

## Verkoasetusten määrittäminen

Jos projektori on yhdistetty verkkoon, voit käyttää projektoria verkkoselaimella. Verkoasetusten määrittämistä varten katso "LAN Settings (LAN-asetukset)" sivu 63.

## Web-hallinnan käyttäminen

Käytä Internet Explorer 5.0 -selainta tai sitä uudempaa versiota tai Firefox 1.5 -selainta tai sitä uudempaa versiota ja syötä IP-osoite. Voit nyt käyttää Web Management (Web-hallinta) -toimintoa projektorin etähallintaan.



**HUOMAUTUS:** Web-hallinta ja asetukset ovat samat S320- ja S320wi-mallissa.

## Home Page (Kotisivu)



- Voit käyttää Web Management Home Page (Web-hallinnan Koti-sivua) antamalla projektorin IP-osoitteen verkkoselaimen. Katso "LAN Settings (LAN-asetukset)" sivu 63.
- Valitse kieli Web-hallinnan luettelosta.
- Voit käyttää sivua napsauttamalla mitä tahansa valikkokohdetta vasemmasta välilehdestä.



## Langattoman sovelluksen lataaminen

Katso myös "Langattoman verkon asennus" sivulla 75.

**DELL**

S320wi > Download

Download  
Conference Control  
Admin  
Crestron

**Note:** You only need to install this Wireless Application Software one time.

1. Select the Wireless Application Software (click on Download) according to the operating system of your computer.
2. Run the Wireless Application Software to install it onto your computer.
3. Click on the icon on the desktop to execute the application.
4. For Internet Explorer 8; please disable the "SmartScreen Filter" first to prevent the failed installation.

Wireless Application Software for Windows 7 / Vista / XP / 2000

Download

Wireless Application Software for MAC

Download

Napsauta tietokoneen käyttöjärjestelmää vastaavaa **Download (Lataa)** -painiketta.

## Conference Control (Kokoushallinta)

Voit isännöidä kokousesityksiä eri lähteistä ilman projektorikaapeleita sekä hallita esitysten näkymistä ruudulla.



**HUOMAUTUS:** Ilman Conference Play Control (Kokouksen toistonhallinta) -toimintoa, viimeinen käyttäjä, joka painaa sovelluksen Play (Toisto) -painiketta saa koko ruudun projektion hallintaansa.

**Computer Name (Tietokonenimi):** Luettelo kokoushallintaan kirjautuneet tietokoneet.

**Play Control (Toiston hallinta):** Hallitse kuinka eri tietokoneiden projektiot näkyvät ruudulla.

- Koko ruudun projektiio — Tietokoneen esitys täyttää koko ruudun.
- Jako 1 - Tietokoneen esitys näkyy ruudun vasemmassa yläkulmassa.
- Jako 2 - Tietokoneen esitys näkyy ruudun oikeassa yläkulmassa.
- Jako 3 - Tietokoneen esitys näkyy ruudun vasemmassa alakulmassa.
- Jako 4 - Tietokoneen esitys näkyy ruudun oikeassa alakulmassa.
- Pysäytetty - Tietokoneen projektiio on pysäytetty.

**IP Address (IP-osoite):** Näyttää tietokoneen IP-osoitteen.



**HUOMAUTUS:** Voit lopettaa kokouksen napsauttamalla Home (Koti).

## Ominaisuuksien hallinta

### Admin (Järjestelmänvalvoja)

S320wi > Admin

Download  
Conference Control  
**Admin**  
Crestron

Admin Password	<input type="password"/>	Login
PPID	CN-0T19R9-S0081-925-0000	

Järjestelmänvalvojan salasana vaaditaan Admin (Järjestelmänvalvoja) -sivun käyttöä varten.

- **Admin Password (Järjestelmänvalvojan salasana):** Anna järjestelmänvalvojan salasana ja napsauta **Login (Kirjaudu sisään)**. Oletussalasana on "admin". Salasanan vaihtamista varten katso "Change Passwords (Salasanan muuttaminen)" sivulla 104.

## System Status (Järjestelmän tila)

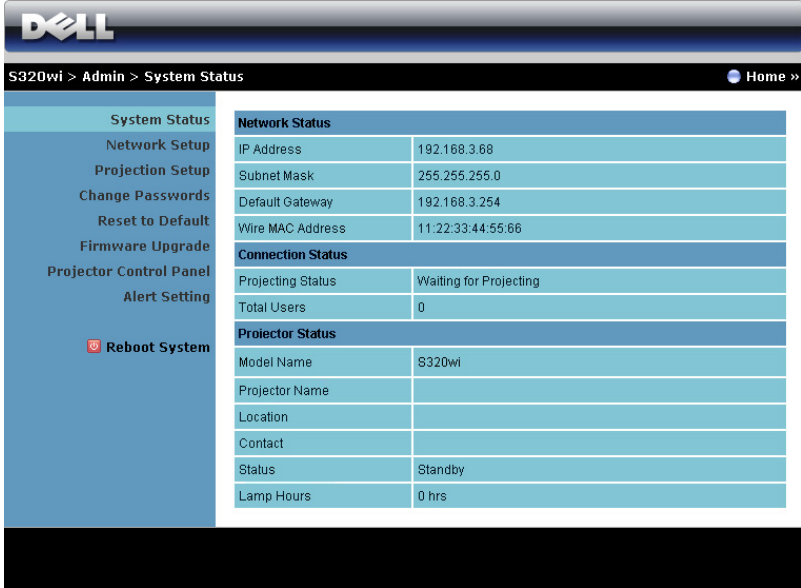

**DELL**

S320wi > Admin > System Status Home »

<b>System Status</b>	<b>Network Status</b>	
Network Setup	IP Address	192.168.3.68
Projection Setup	Subnet Mask	255.255.255.0
Change Passwords	Default Gateway	192.168.3.254
Reset to Default	Wire MAC Address	11.22:33.44:55:66
Firmware Upgrade	<b>Connection Status</b>	
Projector Control Panel	Projecting Status	Waiting for Projecting
Alert Setting	Total Users	0
 <b>Reboot System</b>	<b>Projector Status</b>	
	Model Name	S320wi
	Projector Name	
	Location	
	Contact	
	Status	Standby
	Lamp Hours	0 hrs

Näyttää Network Status (Verkon tila) -, Connection Status (Yhteyden tila) - ja Projector Status (Projektorin tila) -tiedot.

## Network Setup (Verkon asetukset)

Katso Näyttövalikko sivulla sivu 63.

The screenshot shows the Dell S320Wi Network Setup interface. The left sidebar contains navigation options: System Status, Network Setup (selected), Projection Setup, Change Passwords, Reset to Default, Firmware Upgrade, Projector Control Panel, Alert Setting, and Reboot System. The main content area is divided into several sections:

- IP Setup:** Radio buttons for "Obtain an IP address automatically" (selected) and "Use the following IP address". Fields for IP Address (192.168.100.10), Subnet Mask (255.255.255.0), Default Gateway (192.168.100.10), and DNS Server (192.168.100.10).
- DHCP Server Setup:** Radio buttons for "Auto" (selected) and "Disable". Fields for Start IP (192.168.100.11), End IP (192.168.100.254), Subnet Mask (255.255.255.0), Default Gateway (192.168.100.10), and DNS Server (192.168.100.10).
- Wireless Setup:** Radio buttons for "Wireless LAN" (Enable selected, Disable unselected). Fields for Region (--- WORLDWIDE ---), SSID (DELL S320WI INTERACTIVE), SSID Broadcast (Enable selected, Disable unselected), Channel (Auto), Encryption (Disable), and Key.
- RADIUS Server Setup:** Fields for IP Address (192.168.100.10), Port (1812), and Key.
- GateKeeper:** Radio buttons for "All Pass" (unselected), "All Block" (selected), and "Internet Only" (unselected).
- Set Security For SNMP:** Field for Write Community (private).

Buttons for "Apply" and "Cancel" are located at the bottom right of the configuration area.

### IP Setup (IP-asetukset)

- Valitse **Obtain an IP address automatically** (Hae IP-osoite automaattisesti) määrittääksesi projektorin IP-osoitteen automaattisesti tai **Use the following IP address** (Käytä seuraavaa IP-osoitetta) määrittääksesi IP-osoitteen manuaalisesti.

### DHCP Server Setup (DHCP-palvelimen asetukset)

- Valitse **Auto** (Automaattinen) asettaaksesi automaattisesti **Start IP** (Käynnistä IP), **End IP** (Lopeta IP), **Subnet Mask** (Aliverkon peite), **Default Gateway** (Oletusyhdykskäytävä) ja **DNS Server** (DNS-palvelin) -osoitteen DHCP-palvelimelta tai **Disable** (Pois käytöstä) ottaaksesi tämän toiminnon pois käytöstä.

## Wireless Setup (Langattomat asetukset)

- Valitse **Enable (Ota käyttöön)** asettaaksesi kohdat **Region (Alue)**, **SSID**, **SSID Broadcast (SSID-lähtys)**, **Channel (Kanava)**, **Encryption (Salaus)** ja **Key (Avain)**. Valitse **Disable (Pois käytöstä)** ottaaksesi langattoman asennuksen pois käytöstä.

**SSID:** Maksimipituus 32 merkkiä.

**Encryption (Salaus):** Voit ottaa **Disable (Pois käytöstä)** WPA-salauksen pois käytöstä tai valita yhden 64-bittisen tai 128-bittisen ASCII- tai HEX-merkkijonon.

**Key (Avain):** Jos Encryption (Salaus) on käytössä, sinun on asetettava avainarvo valitsemasi salaustilan mukaan.

## RADIUS Server Setup (RADIUS-palvelinasetukset)

- Aseta IP address (IP-osoite), Port (Portti) ja Key (Avain).

## GateKeeper (Palomuuuri)

- Vaihtoehtoja on kolme:

**All Pass (Salli kaikki):** Salli kaikkien käyttäjien käyttävän toimistoverkkoa langattoman projektorin kautta.

**All Block (Estä kaikki)** Estä toimistoverkon käyttäminen kaikilta käyttäjiltä langattoman projektorin kautta.

**Internet Only (Vain Internet):** Estä käyttäjiä käyttämästä toimistoverkkoa mutta jätä silti Internet-yhteysmahdollisuus.

## Set Security For SNMP (Aseta SNMP:n turvallisuus)

- Aseta Write Community (Kirjoitusyhteisö) -tiedot.

Tallenna ja ota muutokset käyttöön napsauttamalla **Apply (Käytä)**. Projektori on käynnistettävä uudelleen, jotta muutokset tulevat voimaan.

## Projection Setup (Projektioasetukset)

S320wi > Admin > Projection Setup Home »

Projection Setup	Resolution	WXGA (1280x800) ▾
	Login Code	<input type="radio"/> Disable <input checked="" type="radio"/> Random <input type="radio"/> Use the following code <input type="text"/>
Projector Setup	Model Name	S320wi
	Projector Name	D06486
	Location	<input type="text"/>
	Contact	<input type="text"/>

### Projection Setup (Projektioasetukset)

- **Resolution (Resoluutio):** Mahdollistaa resoluution asettamisen. Vaihtoehdot ovat: XGA (1 024 x 768) ja WXGA (1 280 x 800).
- **Login Code (Kirjautumiskoodi):** Valitse, kuinka haluat projektorin luovan kirjautumiskoodin. Vaihtoehtoja on kolme:
  - **Disable (Pois käytöstä):** Kirjautumiskoodia ei vaadita järjestelmään kirjaututtaessa.
  - **Random (Satunnainen):** Oletus on **Random (Satunnainen)**. Kirjautumiskoodi luodaan satunnaisesti.
  - **Use the following code (Käytä seuraavaa koodia):** Anna 4-numeroinen salasana. Tätä koodia käytetään järjestelmään kirjautumiseen.

### Projector Setup (Projektorin asetukset)

- Aseta **Model Name (Mallin nimi)**-, **Projector Name (Projektorin nimi)**-, **Location (Sijainti)**-, ja **Contact (Yhteystieto)**-tiedot (enintään 21 merkkiä kussakin kentässä).

Tallenna ja ota muutokset käyttöön napsauttamalla **Apply (Käytä)**. Projektori on käynnistettävä uudelleen, jotta muutokset tulevat voimaan.

## Change Passwords (Salasanan muuttaminen)

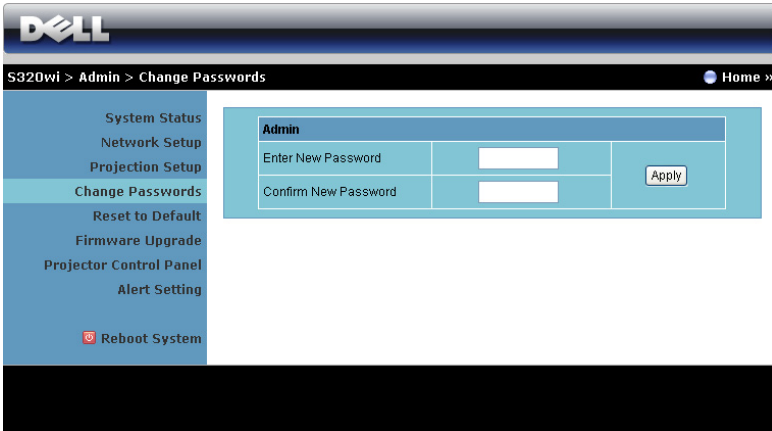

The screenshot shows the Dell S320wi Admin interface. At the top, there is a Dell logo and a navigation bar with the text "S320wi > Admin > Change Passwords" and a "Home" link. On the left side, there is a vertical menu with the following items: System Status, Network Setup, Projection Setup, Change Passwords (highlighted), Reset to Default, Firmware Upgrade, Projector Control Panel, Alert Setting, and Reboot System. The main content area is titled "Admin" and contains two input fields: "Enter New Password" and "Confirm New Password". An "Apply" button is located to the right of the second input field.

Tällä sivulla voit muuttaa järjestelmänvalvojan salasanaa.

- **Enter New Password (Anna uusi salasana):** Anna uusi salasana.
- **Confirm New Password (Vahvista uusi salasana):** Anna salasana uudelleen ja napsauta Apply (Käytä).



**HUOMAUTUS:** Ota yhteyttä Dellin, jos unohdat järjestelmänvalvojan salasanan.



## Reset to Default (Palauta oletukset)

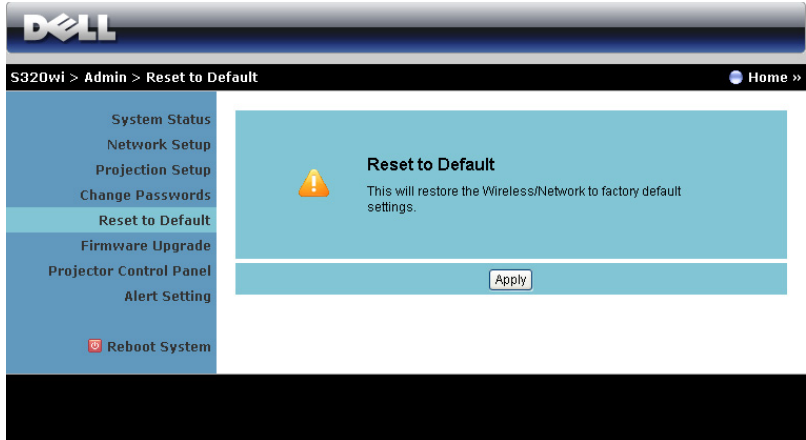

The screenshot shows the Dell S320wi Admin interface. At the top, there is a navigation bar with the Dell logo and the breadcrumb trail: S320wi > Admin > Reset to Default. A 'Home' link is also visible. On the left, a navigation menu lists various settings: System Status, Network Setup, Projection Setup, Change Passwords, Reset to Default (highlighted), Firmware Upgrade, Projector Control Panel, Alert Setting, and Reboot System. The main content area is light blue and features a warning icon (a yellow triangle with an exclamation mark) next to the heading 'Reset to Default'. Below the heading, it states: 'This will restore the Wireless/Network to factory default settings.' At the bottom of this section, there is an 'Apply' button.

Napsauttamalla **Apply (Käytä)** -painiketta voit palauttaa kaikki langattoman/verkon asetukset oletusasetuksiin.

## Firmware Upgrade (Laiteohjelmistopäivitys)

Firmware Upgrade (Laiteohjelmistopäivitys) voit päivittää projektorin langattoman firmwären.

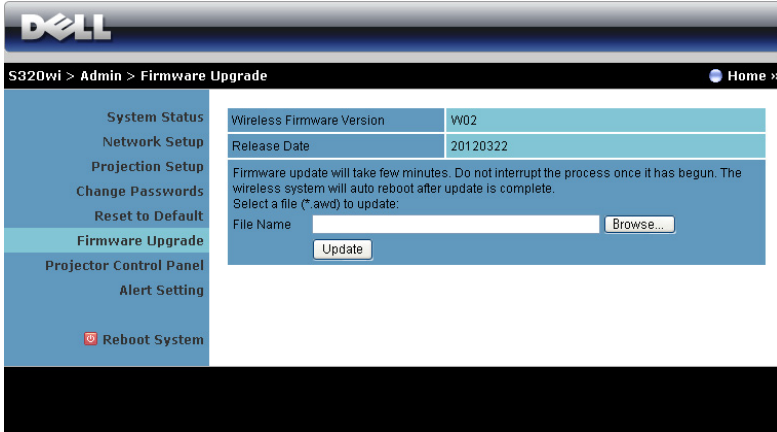

S320wi > Admin > Firmware Upgrade Home »

System Status  
Network Setup  
Projection Setup  
Change Passwords  
Reset to Default  
**Firmware Upgrade**  
Projector Control Panel  
Alert Setting  
Reboot System

Wireless Firmware Version	W02
Release Date	20120322

Firmware update will take few minutes. Do not interrupt the process once it has begun. The wireless system will auto reboot after update is complete.  
Select a file (\*.awd) to update.

File Name



**HUOMAUTUS:** Kun olet päivittänyt firmwären onnistuneesti, ota Wireless/Network (Langaton/Verkko) pois käytöstä ja takaisin käyttöön OSD-näyttövalikosta, jotta projektorin verkkokortti käynnistetään uudelleen.

Voit aloittaa firmware-päivityksen seuraavasti:

- 1 Valitse päivitettävä tiedosto painamalla **Browse (Selaa)**.
- 2 Aloita painamalla **Update (Päivitä)** -painiketta. Odota, että järjestelmä päivittää laitteen firmwären.

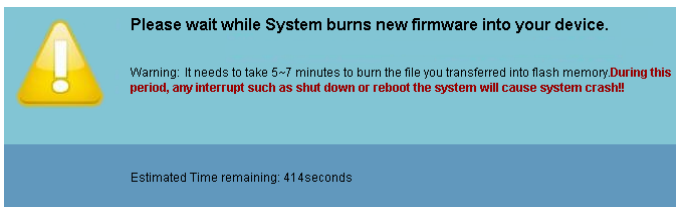

**Please wait while System burns new firmware into your device.**

Warning: It needs to take 5~7 minutes to burn the file you transferred into flash memory. **During this period, any interrupt such as shut down or reboot the system will cause system crash!!**

Estimated Time remaining: 414seconds



**MUISTUTUS:** Älä keskeytä päivitysprosessia, koska se voi aiheuttaa järjestelmän kaatumisen!

- 3 Napsauta **OK**, kun päivitys on valmis.

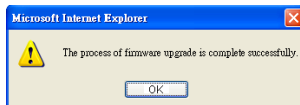

## Projector Control Panel (Projektorin ohjauspaneeli)

**DELL**

S320wi > Admin > Projector Control Panel Home >

**System Status**  
Network Setup  
Projection Setup  
Change Passwords  
Reset to Default  
Firmware Upgrade  
**Projector Control Panel**  
Alert Setting  
Reboot System

**Projector Information**

Projector Status	On	Refresh
Power Saving	120 min. ▾	Power ON Power OFF
Alert Status	Good	Clear

**Image Control**

Projector Mode	Front Projection-Desktop ▾
Source Select	None ▾
Video Mode	Presentation Mode ▾
Blank Screen	<input type="radio"/> On <input checked="" type="radio"/> Off
Aspect Ratio	<input checked="" type="radio"/> Original <input type="radio"/> 4:3 <input type="radio"/> Wide
Brightness	50 (0-100) Set
Contrast	50 (0-100) Set
Auto Adjust	

**Audio Control**

Audio Input	Audio-A ▾
Volume	10 (0-20) Set
Speaker	<input checked="" type="radio"/> On <input type="radio"/> Off
Factory Reset	

### Projector Information (Projektorin tiedot)

- **Projector Status (Projektorin tila):** Tiloja on viisi: Lamp On (Lamppu päällä), Standby (Valmiustila), Power Saving (Virransäästö), Cooling (Jäähdytys) ja Warming up (Lämmittely). Päivitä tila ja hallinta-asetukset napsauttamalla **Refresh (Päivitä)** -painiketta.
- **Power Saving (Virransäästö):** Virransäästön viive voi olla Off (Pois), 30, 60, 90 tai 120 minuuttia. Katso lisätietoja osasta "Power Saving (Virransäästö)" sivulla 69.

- **Alert Status (Varoitustila):** Varoitustila on kolme: Lamp Warnign (Lamppuvaroitus), Low lamp life (Lampun käyttöiän varoitus) ja Temperature warning (Lämpötilavaroitus). Projektori saattaa siirtyä suojaustilaan, jos jokin varoituksista aktivoituu. Voit poistua suojaustilasta ja tyhjentää Alert Status (Varoitustila) napsauttamalla **Clear (Tyhjennä)** -painiketta, ennen kuin kytket projektorin päälle.

### Image Control (Kuvan hallinta)

- **Projector Mode (Projektoritila):** Voit valita projektoritilan projektorin asennon mukaan. Projektiotiloja on neljä: Front Projection-Desktop (Etuprojektio), Front Projection-Wall Mount (Kattoripusteinen etuprojektio), Rear Projection-Desktop (Takaprojektio) ja Rear Projection-Wall Mount (Kattoripusteinen takaprojektio).
- **Source Select (Lähteen valinta):** Valikossa Source Select (Valitse lähde) voit valita projektorin tulolähteen. Voit valita lähteeksi VGA-A, VGA-B, S-video, Composite Video (Komposiittivideo), HDMI, Wireless Display (Langaton näyttö), USB Display (USB-näyttö) tai USB Viewer (USB-kuvaselain).
- **Video Mode (Videotila):** Valitsemalla tilan voit optimoida näytön kuvan sen perusteella, miten projektoria käytetään:
  - **Presentation (Esitys):** Paras esityksen dioille.
  - **Bright (Kirkas):** Maksimikirkkaus ja -kontrasti.
  - **Movie (Elokuva):** Elokvien ja valokuvien katseluun.
  - **sRGB:** Tarkempi väritoisto.
  - **Custom (Muokattu):** Käyttäjän omat asetukset.
- **Blank Screen (Tyhjä ruutu):** Voit valita On (Päälle) tai Off (Pois).
- **Aspect Ratio (Kuvasuhte):** Voit valita kuvasuhteen sen mukaan, miten haluat kuvan näkyvän.
- **Brightness (Kirkkaus):** Valitse arvo väliltä ja kirkkauden säätämistä varten.
- **Contrast (Kontrasti):** Säädä kuvan kontrastia valitsemalla arvo.

Säädä asetukset automaattisesti painamalla **Auto Adjust (Automaattinen säätö)** -painiketta.

### Audio Control (Audiohallinta)

- **Audio Input (Audiotulo):** Valitse tulolähde. Vaihtoehdot ovat: Analog In (Analoginen tulo), HDMI ja Wireless/LAN (Langaton/LAN).
- **Volume (Äänenvoimakkuus):** Valitse äänenvoimakkuuden arvo (0~20).
- **Speaker (Kaiutin):** Valitse **On (Päälle)**, jos haluat ottaa audiotoinnon käyttöön, tai **Off (Pois)**, jos haluat ottaa audiotoinnon pois käytöstä.

Painamalla **Factory Reset (Tehdasasetusten palautus)** voit palauttaa oletusasetukset.

## Alert Setting (Hälytysasetukset)

The screenshot shows the Dell S320wi Alert Setting web interface. The top navigation bar includes the Dell logo and the breadcrumb 'S320wi > Admin > Alert Setting'. The left sidebar contains a menu with options like 'System Status', 'Network Setup', 'Projection Setup', 'Change Passwords', 'Reset to Default', 'Firmware Upgrade', 'Projector Control Panel', 'Alert Setting', and 'Reboot System'. The main content area is divided into three sections: 'E-Mail Alert', 'SMTP Setting', and 'Alert Condition'. The 'E-Mail Alert' section has radio buttons for 'Enable' and 'Disable', and a 'Save' button. The 'SMTP Setting' section has input fields for 'Out going SMTP Server', 'Username', and 'Password'. The 'Alert Condition' section has checkboxes for 'Lamp warning', 'Low lamp life', and 'Temperature warning', and a 'Save' button at the bottom.

### E-mail Alert (Sähköposti-ilmoitukset)

- E-mail Alert (Sähköposti-ilmoitukset): Voit valita haluatko sähköpostiasetukset käyttöön (Enable, Käytössä) vai pois (Disable, Poiskäytössä).
- To (Vastaanottaja)/Cc (Kopio)/From (Lähettäjä): Voit antaa sähköpostin lähettäjän osoitteen (From, Lähettäjä) ja vastaanottajat (To, Vastaanottaja/Cc, Kopio) virhetoimintojen ja varoituksien ilmoituksille.
- Subject (Aihe): Voit kirjoittaa sähköpostin aiherivin.

Napsauta **E-mail Alert Test (Sähköposti-ilmoitukset-testi)** –painiketta testataksesi sähköposti-ilmoitusasetuksia.

### SMTP Setting (SMTP-asetukset)

- **Out going SMTP server (Lähtevä SMTP-palvelin)**, **User name (Käyttäjänimi)**, ja **Password (Salasana)** tulisivat olla verkonvalvojan tai MIS-toimittajan antamia.

### Alert Condition (Ilmoitustaso)

- Voit valita poikkeavuudet ja varoitukset, joista haluat ilmoituksen sähköpostiksi. Kun jokin tapahtumista esiintyy, vastaanottajille (To, Vastaanottaja/Cc, Kopio) lähetetään sähköposti.

Tallenna asetukset painamalla **Save (Tallenna)** -painiketta.



**HUOMAUTUS:** Sähköpostihälytys on suunniteltu toimimaan tavallisen oletusporttia 25 käyttävän SMTP-palvelimen kanssa. Se ei tue salausta ja todentamista (SSL tai TLS).

## Reboot System (Käynnistä järjestelmä uudelleen)

The screenshot shows the Dell S320wi Admin interface. At the top, there is a navigation bar with the Dell logo and the text "S320wi > Admin > Reboot System". Below this, a sidebar on the left lists various system settings: System Status, Network Setup, Projection Setup, Change Passwords, Reset to Default, Firmware Upgrade, Projector Control Panel, and Alert Setting. The "Reboot System" option is highlighted in red. The main content area features a blue header with a yellow warning icon and the text "Reboot System" followed by "This will reboot the Wireless/Network immediately." A "Reboot" button is located at the bottom of this section.

Käynnistä järjestelmä uudelleen napsauttamalla **Reboot** (Käynnistä uudelleen).

## Crestron

The screenshot displays the Crestron interface for a Dell S320wi projector. At the top, there are navigation links for "Tools", "Info", and "Contact IT Help". The interface features a "Power" button and a "Mute" button. Below these is a "Sources List" menu with options for VGA-A, VGA-B, Composite Video, S-Video, and HDMI. Each source has "Edit", "Hide", and "Reset" options. To the right of the list is a directional pad with "Up", "Down", "Left", "Right", and "OK" buttons, along with a "Menu" button. At the bottom, there are sliders for "Image Mute", "Freeze", "Contrast", and "Brightness". The interface version is noted as "Interface 2.7.2.1" and "Expansion Options" are mentioned at the bottom right.

Crestron-toimintoa varten.

# Projektorin hallinta web-hallinnasta (Verkko-RJ45-sarja on valinnainen S320-mallissa)

## Verkkoasetusten määrittäminen

Jos projektori on yhteydessä verkkoon, voit käyttää projektoria Web-selaimen avulla määrittämällä verkkoasetukset (TC/IP). Verkkotoimintoa käytettäessä IP-osoitteen tulee olla yksilöllinen. Verkkoasetusten määrittämistä varten katso "LAN Settings (LAN-asetukset)" sivulla 63.

RJ45-sarja ei kuulu S320-projektorin toimitukseen. Voit ostaa sen Dellin verkkosivustolta osoitteesta [www.dell.com](http://www.dell.com). Katso "Valinnaisen RJ45-sarjan asentaminen" sivulla 16.

## Web-hallinnan käyttäminen

Käytä Internet Explorer 5.0 -selainta tai sitä uudempaa versiota tai Firefox 1.5 -selainta tai sitä uudempaa versiota ja syötä IP-osoite. Voit nyt käyttää Web Management (Web-hallinta) -toimintoa projektorin etähallintaan.

# Ominaisuuksien hallinta

## Home (Koti)

**DELL™** S320 Web Management

**Home**

Welcome to DELL S320 Web Management.

**Projector Information**

**Model Name:** S320  
**Projector Name:**  
**Location:**  
**Contact:**  
**Status:** Lamp ON  
**Lamp Hours:** 0 hr.  
**Operation Hours:** 1 hr.  
**IP Address:** 192.168.6.150  
**MAC Address:** 00:1E:C9:BA:4E:12  
**Admin Password:** Not Set  
**PPID:** CN-01J1M1-S00081-23K-0001

**Language**

English

- Voit käyttää Web Management Home Page (Web-hallinnan Koti-sivua) antamalla projektorin IP-osoitteen verkkoselaimeen. Katso "LAN Settings (LAN-asetukset)" sivulla 63.
- **Language (Kieli):** Antaa valita web-hallinnan kielen.



## Network Settings (Verkkoasetukset)

**DELL™** S320 Web Management

**Network Settings**

Model Name:

Projector Name:

Location:

Contact:

---

DHCP  Manual

IP Address:

Subnet Mask:

Gateway:

DNS Server:

---

**Crestron Control System Device**

IP Address:

Device ID:

Port:

- Aseta **Model Name (Mallin nimi)**-, **Projector Name (Projektorin nimi)**-, **Location (Sijainti)**-, ja **Contact (Yhteystieto)**-tiedot (enintään 21 merkkiä kussakin kentässä). Tallenna asetukset painamalla **Save (Tallenna)**.
- Valitse **DHCP** määrittääksesi projektorille IP-osoitteen automaattisesti DHCP-palvelimelta tai **Manual (Manuaalinen)** määrittääksesi IP-osoitteen manuaalisesti.
- Aseta **IP Address (IP-osoite)**-, **Device ID (Laitetunnus)**-, ja **Port (Portti)**-tiedot Crestron-toiminnossa.

## Projector Status and Control (Projektorin tila ja hallinta)

**DELL** S320 Web Management

**Projector Status and Control**

**Projector Status**

Projector Status: Lamp ON

Power Saving: 120 min.

Alert Status:

**Image Control**

Projector Mode: Front Projection-Desktop

Source Select: VGA-A

Video Mode: Presentation Mode

Blank screen:  On  Off

Aspect Ratio:  Original  4:3  Wide

Brightness: 0 (0-100)

Contrast: 0 (0-100)

**Audio Control**

Audio Input: Analog In

Volume: 1 (0-20)

Speaker:  On  Off

- **Projector Status (Projektorin tila):** Tiloja on viisi: Lamp On (Lamppu päällä), Standby (Valmiustila), Power Saving (Virransäästö), Cooling (Jäähdytys) ja Warming up (Lämmittely). Päivitä tila ja hallinta-asetukset napsauttamalla **Refresh (Päivitä)** -painiketta.
- **Power Saving (Virransäästö):** Virransäästön viive voi olla Off (Pois), 30, 60, 90 tai 120 minuuttia. Katso sivu 69.
- **Alert Status (Varoitustila):** Varoitustila on kolme: Lamp Warnign (Lamppuvaroitus), Low lamp life (lampun käyttöiän varoitus) ja Temperature warning (lämpötilavaroitus). Projektori saattaa siirtyä suojaustilaan, jos jokin varoituksista aktivoituu. Voit poistua suojaustilasta ja tyhjentää Alert Status (Varoitustila) napsauttamalla **Clear (Tyhjennä)** -painiketta, ennen kuin kytket projektorin päälle.
- **Projector Mode (Projektoritila):** Voit valita projektoritilan projektorin asennon mukaan. Projektiotiloja on neljä: Front Projection-Desktop (Etuprojektio), Front Projection-Wall Mount (Kattokiinnitteinen etuprojektio), Rear Projection-Desktop (Takaprojektio) ja Rear Projection-Wall Mount (Kattokiinnitteinen takaprojektio)

- **Source Select (Lähteen valinta):** Valikossa Source Select (Valitse lähde) voit valita projektorin tulolähteen. Valittavissa ovat **VGA-A, VGA-B, S-video, Composite Video (Komposiittivideo), HDMI, Wireless Display (Langaton näyttö), USB Display (USB-näyttö) tai USB Viewer (USB-kuvaselain).**
- **Video Mode (Videotila):** Valitsemalla tilan voit optimoida näytön kuvan sen perusteella, miten projektoria käytetään:
  - **Presentation (Esitys):** Paras esityksen dioille.
  - **Bright (Kirkas):** Maksimikirkkaus ja -kontrasti.
  - **Movie (Elokuva):** Elokuvien ja valokuvien katseluun.
  - **sRGB:** Tarkempi väritoisto.
  - **Custom (Muokattu):** Käyttäjän omat asetukset.
- **Blank Screen (Tyhjä ruutu):** Voit valita On (Päälle) tai Off (Pois).
- **Aspect Ratio (Kuvasuhte):** Voit valita kuvasuhteen sen mukaan, miten haluat kuvan näkyvän.
- **Brightness (Kirkkaus):** Valitse arvo väliltä ja kirkkauden säätämistä varten.
- **Contrast (Kontrasti):** Säädä kuvan kontrastia valitsemalla arvo.

Säädä asetukset automaattisesti napsauttamalla **Automaattinen säätö** -painiketta.

- **Audio Input (Audiantulo):** Valitse tulolähde. Vaihtoehdot ovat: Analog In (Analoginen tulo), HDMI ja Wireless/LAN (Langaton/LAN).
- **Volume (Äänenvoimakkuus):** Valitse äänenvoimakkuuden arvo (0–20).
- **Speaker (Kaiutin):** Voit valita On (Päällä), jos haluat ottaa audiotoininnon käyttöön, tai Off (Pois), jos haluat ottaa audiotoininnon pois käytöstä.

Painamalla **Factory Reset (Tehdasasetusten palautus)** voit palauttaa oletusasetukset.

## E-mail Alert (Sähköposti-ilmoitukset)

**E-mail Alert**

E-mail Alert  Enable  Disable E-mail Alert Test

TO  @

CC  @

From  @

Subject

**SMTP Setting**

Out going SMTP server

User name

Password

**Alert Condition**

Lamp warning

Low lamp life

Temperature warning

- **E-mail Alert (Sähköposti-ilmoitukset):** Voit valita haluatko sähköpostiasetukset käyttöön (Enable) vai pois (Disable).
- **To (Vastaanottaja)/Cc (Kopio)/From (Lähtettäjä):** Voit antaa sähköpostin lähettäjän osoitteen (From, lähettäjä) ja vastaanottajat (To/Cc, Vastaanottaja/Kopio) virhetoimintojen ja varoitusten ilmoituksille.
- **Out going SMTP server (Lähtevä SMTP-palvelin), User name (Käyttäjänimi), ja Password (Salasana)** tulisivat olla verkonalvojan tai MIS-toimittajan antamia.
- **Alert Condition (Ilmoitustaso):** Voit valita poikkeavuudet ja varoitukset, joista haluat ilmoituksen sähköpostiisi. Kun jokin tapahtumista esiintyy, vastaanottajille (To/Cc, Vastaanottaja/Kopio) lähetetään sähköposti.

Tallenna asetukset painamalla **Save (Tallenna)** -painiketta.

## Password Setting (Salasana-asetus)

**DELL™** S320 Web Management

**Home**

**Network Setting**

**Projector Status and Control**

**E-mail Alert**

**Password Setting**

**Firmware Update**

**Crestron**

### Password Setting

Please set your password if you enable this feature for first-time. If password is set, you will require to enter with your password upon you connect to the Web Management.

---

**Administrator**

Password  Enable  Disable

New Password

Confirm Password

---

**Set Security For SNMP**

Write Community

Käytä salasana-asetusta asettaaksesi järjestelmänvalvojan salasanan **Web Management (Verkkohallinta)**-sovelluksen käyttämiseksi. Ottaessasi salasanan ensimmäistä kertaa käyttöön, määritä salasana ennen sen käyttöönottoa. Kun salasana toiminta on käytössä, järjestelmänvalvojan salasana vaaditaan **Web Management (Verkkohallinta)**-sovelluksen käyttämiseen.

- **New Password (Uusi salasana):** Anna uusi salasana.
- **Confirm Password (Vahvista salasana):** Anna salasana uudelleen ja vahvista.
- **Write Community (Kirjoitusyhteisö):** Aseta SNMP:n suojaus. Anna salasana ja lähetä.



**HUOMAUTUS:** Ota yhteyttä Dellin, jos unohdat järjestelmänvalvojan salasanan.

## Login Page (Kirjautumissivu)

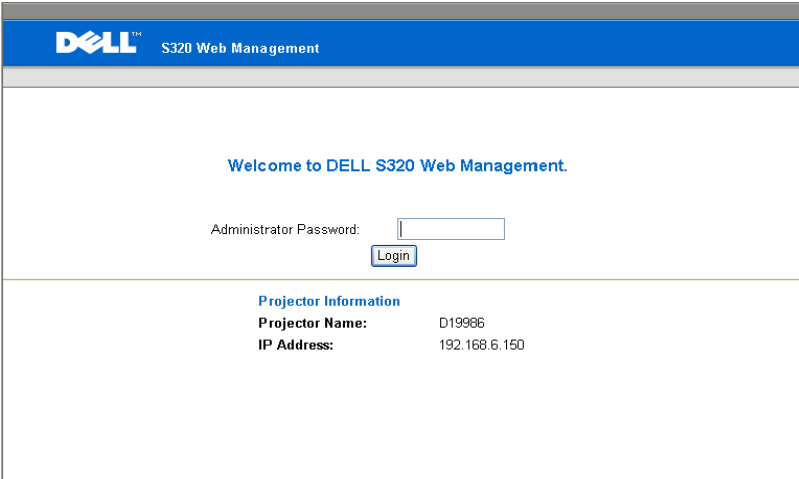

**DELL™** S320 Web Management

Welcome to DELL S320 Web Management.

Administrator Password:

**Projector Information**

<b>Projector Name:</b>	D19986
<b>IP Address:</b>	192.168.6.150

- **Administrator Password (Järjestelmänvalvojan salasana):** Anna Administrator Password (Järjestelmänvalvojan salasana) ja napsauta Login (Kirjaudu).

## Firmware Upgrade (Laiteohjelmistopäivitys)

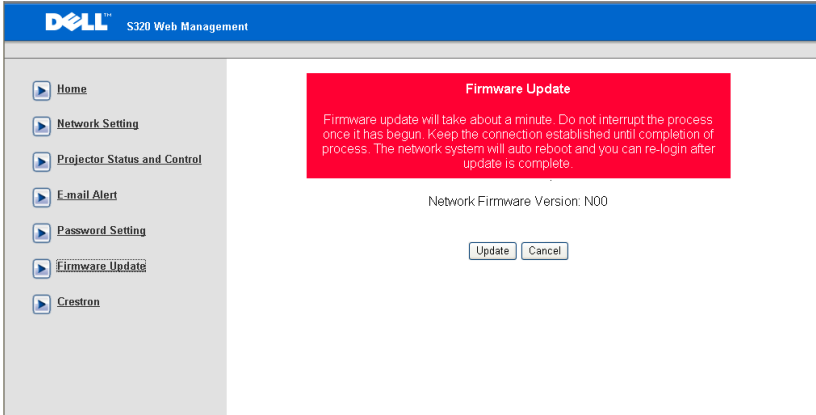

**Firmware Update**

Firmware update will take about a minute. Do not interrupt the process once it has begun. Keep the connection established until completion of process. The network system will auto reboot and you can re-login after update is complete.

Network Firmware Version: N00

Firm Update (Firmware-päivitys) -sivulta voit päivittää projektorin firmwären. Aloita painamalla **Update (Päivitä)**.

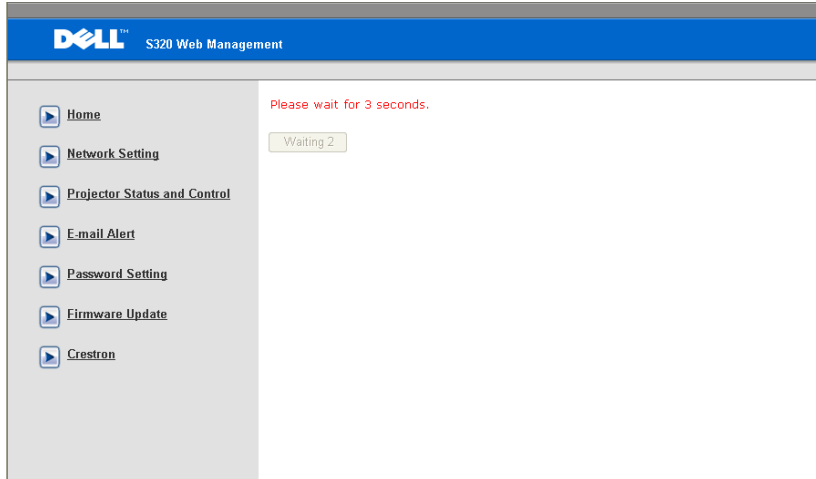

**Please wait for 3 seconds.**

- Odota, että laskuri saavuttaa 0:n

- ▶ Home
- ▶ Network Setting
- ▶ Projector Status and Control
- ▶ E-mail Alert
- ▶ Password Setting
- ▶ Firmware Update
- ▶ Crestron

Please wait for 3 seconds.

Continue

- Odota 3 sekuntia, jolloin se jatkaa automaattisesti seuraavaan vaiheeseen.

## Upgrade Firmware

Please select a file (~.bin) to upgrade :

Upgrade

Cancel

(Upgrading firmware may take 60 seconds)

Upgrade must NOT be interrupted !

- Valitse päivitettävä tiedosto ja napsauta **Upgrade (Päivitä)**-painiketta. Päivityksen aikana **Cancel (Peruuta)**-painike ei ole käytettävissä.



Please wait.  
Click on button to proceed after 8 seconds.

Waiting(6)

- Odota, että laskuri saavuttaa 0:n

Please wait.  
Click on button to proceed after 8 seconds.

Re Login

- Kun päivitys on valmis, palaa Web Management Home Page (Web-hallinnan Koti-sivulle) painamalla **Re Login** (Kirjaudun sisään uudelleen) -painiketta.

## Crestron

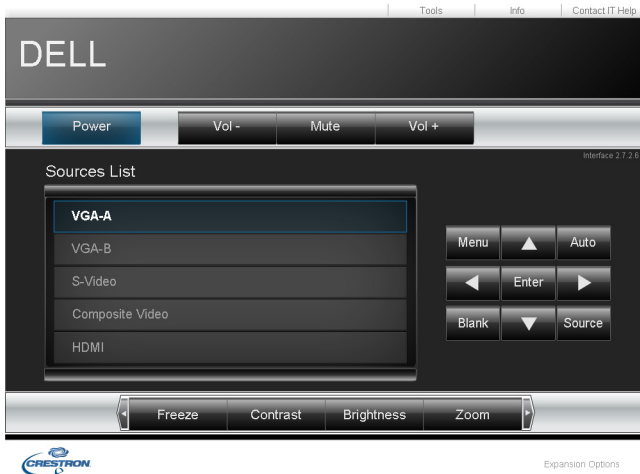

Crestron-toimintoa varten.

### ***Usein kysyttyä:***

---

Haluaisin käyttää projektoria etänä Internetin kautta. Mitkä ovat parhaat asetukset selaimelle?

Saat parhaat asetukset selaimelle seuraavasti:

- 1 Avaa Control Panel (Ohjauspaneeli) → Internet Options (Internet-asetukset) → General (Yleiset) -välilehti → Temporary Internet Files (Väliaikaiset Internet-tiedostot) → Settings (Asetukset) → ja valitse Every visit to the pages (Jokaisella käynnillä sivulla).
- 2 Jotkut palomuurit tai virustorjuntaohjelmistot voivat torjua HTTP-sovelluksen. Jos mahdollista, kytke palomuri tai virustorjuntaohjelmisto pois päältä.

---

Haluaisin käyttää projektoria etänä Internetin kautta. Mikä porttinumero tulisi avata palomuurista?

Projektori käyttää seuraavia TCP/IP-portteja.

UDP/TCP	Portti Numero	Kuvaus
TCP	80	Web-hallinta (HTTP)
UDP/TCP	25	SMTP: Käytetään sähköpostin reittämiseen postipalvelinten välillä
UDP/TCP	161	SNMP: Simple Network Management Protocol, yksinkertainen verkonhallintaprotokolla
UDP	9131	AMX: Käytetään AMX-hakuun

---

Miksi en voi käyttää projektoria Internetin kautta?

- 1 Tarkista, onko tietokone yhteydessä Internetiin.
- 2 Tarkista verkonvalvojalta, onko tietokone samassa aliverkossa.

---

Miksi en voi käyttää SMTP-palvelinta?

- 1** Tarkista verkonvalvojalta, onko SMTP-palvelintoiminto avoinna projektorille ja projektorin IP-osoite sallittu SMTP-palvelimella. Projektorin SMTP-porttinumero on 25, mitä ei voi muuttaa.
- 2** Tarkista, että lähtevä SMTP-palvelin, käyttäjänimi ja salasana on asetettu oikein.
- 3** Osa SMTP-palvelimista tarkistaa, että Lähettäjä-kenttä vastaa käyttäjänimeä ja salasanaa. Jos esimerkiksi käytät osoitetta test@dell.com Lähettäjä-kentässä, tulisi myös käyttää test@dell.com -tilitietoja käyttäjänimeä ja salasanaa varten SMTP-palvelimella.

---

Miksi en voi vastaanottaa testisähköpostia, vaikka projektori ilmoittaa, että testisähköposti on lähetetty?

SMTP-palvelin voi luulla viestiä roskapostiksi tai SMTP-palvelimessa voi olla rajoituksia. Tarkista verkonvalvojalta SMTP-palvelimen asetukset.

---

## ***Palomuurin määrittelyt ja usein kysytyt kysymykset***

K: Miksi en voi käyttää Web-hallinnan sivua?

V: Tietokoneen palomuurin asetukset voivat estää käyttämästä Web-hallinnan sivua. Katso määrittelyasetukset seuraavasta:

---

<b>Palomuurisuojaus</b>	<b>Määrittelyt</b>
McAfee Security Center	<ol style="list-style-type: none"><li>1 Käynnistä McAfee Security Center (<b>Start (Käynnistä) &gt; All Programs (Kaikki ohjelmat) &gt; McAfee &gt; McAfee Security Center</b>).</li><li>2 Valitse <b>Personal Firewall Plus</b> -välilehdeltä <b>View the Internet Applications List</b> (<b>Näytä Internet-sovellusluettelo</b>).</li><li>3 Etsi ja valitse luettelosta <b>Dell S320 or S320 wi Projector (Dell S320 - tai S320wi-projektori)</b>.</li><li>4 Napsauta oikealla painikkeella <b>Permissions (Luvat)</b> -saraketta.</li><li>5 Valitse <b>Allow Full Access (Salli täysi käyttö)</b> ponnahdusvalikosta.</li></ol>
Norton AntiVirus	<ol style="list-style-type: none"><li>1 Avaa Norton AntiVirus (<b>Start (Käynnistä) &gt; All Programs (Kaikki ohjelmat) &gt; Norton AntiVirus &gt; Norton AntiVirus</b>).</li><li>2 Valitse <b>Options (Asetukset)</b> -valikosta <b>Norton AntiVirus</b>.</li><li>3 Valitse <b>Status (Tila)</b> -sivulta <b>Internet Worm Protection (Internet-matosuojaus)</b>.</li><li>4 Etsi ja valitse ohjelmaluettelosta <b>Dell S320 or S320 wi Projector (Dell S320 - tai S320wi-projektori)</b>.</li><li>5 Napsauta oikealla painikkeella <b>Internet Access (Internet-käyttö)</b> -saraketta.</li><li>6 Valitse ponnahdusvalikosta <b>Permit All (Salli kaikki)</b>.</li><li>7 Napsauta <b>OK</b>.</li></ol>

---

<b>Palomuurisuojaus</b>	<b>Määrytykset</b>
Sygate Personal Firewall	<ol style="list-style-type: none"> <li>1 Avaa Sygate Personal Firewall (Start (Käynnistä) &gt; All Programs (Kaikki ohjelmat) &gt; Sygate &gt; Sygate Personal Firewall).</li> <li>2 Etsi <b>Running Applications (Käynnissä olevat sovellukset)</b> -luettelosta ja napsauta hiiren oikealla painikkeella Dell S320 or S320wi Projector (Dell S320 - tai S320wi-projektori).</li> <li>3 Valitse ponnahdusvalikosta <b>Allow (Salli)</b>.</li> </ol>
Windows Firewall (Windowsin palomuri)	<ol style="list-style-type: none"> <li>1 Käynnistä Windows Firewall (Windowsin palomuri) (Start (Käynnistä) &gt; All Programs (Kaikki ohjelmat) &gt; Control Panel (Ohjauspaneeli)). Kaksoisnapsauta kohtaa Windows Firewall (Windowsin palomuri).</li> <li>2 Poista <b>General (Yleiset)</b> -välilehdeltä valinta <b>Don't allow exceptions (Älä salli poikkeuksia)</b>.</li> <li>3 Napsauta <b>Exceptions (Poikkeukset)</b> -välilehdeltä <b>Add Program... (Lisää ohjelma...)</b> -painiketta.</li> <li>4 Etsi ja valitse ohjelmauettelosta <b>Dell S320 or S320wi Projector (Dell S320 - tai S320wi projektori)</b> ja napsauta <b>OK</b>-painiketta.</li> <li>5 Vahvista poikkeusasetukset napsauttamalla <b>OK</b>.</li> </ol>
Zone Alarm	<ol style="list-style-type: none"> <li>1 Avaa Zone Alarm Firewall (Start (Käynnistä) &gt; All Programs (Kaikki ohjelmat) &gt; Zone Labs &gt; Zone Labs Center).</li> <li>2 Etsi ja valitse <b>Program Control (Ohjelman hallinta)</b> -sivun luettelosta <b>Dell S320 or S320wi Projector (Dell S320 - tai S320wi-projektori)</b>.</li> <li>3 Napsauta oikealla painikkeella <b>Access-Trusted (Käyttö-Luotettu)</b> -saraketta.</li> <li>4 Valitse ponnahdusvalikosta <b>Allow (Salli)</b>.</li> <li>5 Napsauta oikealla painikkeella ja valitse <b>Allow (Salli)</b> sarakkeisiin <b>Access-Internet (Käyttö-Internet)</b>, <b>Server-Trusted (Palvelin-Luotettu)</b> ja <b>Server-Internet (Palvelin-Internet)</b>.</li> </ol>

# Make Application Token (Luo sovellustunniste)

Sovellustunnisteen avulla voit suorittaa Plug and Show (Liitä ja esitä) -toiminnon USB-tunnisteella.



**HUOMAUTUS:** Tämä sovellus on vain S320wi-mallille tai S320-mallille jossa on käytössä langaton sovellus.

- 1 Napsauta sovellusohjelmistosta  > Make Application Token (Luo sovellustunniste).
- 2 Seuraava ruutu tulee näkyviin. Napsauta Next (Seuraava).



- 3 Liitä flash-asema mihin tahansa tietokoneen USB-porteista. Valitse asema luettelosta ja valitse Next (Seuraava).

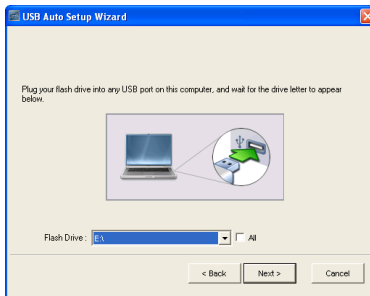

- 4 Sulje asennusohjelma napsauttamalla Finish (Valmis).

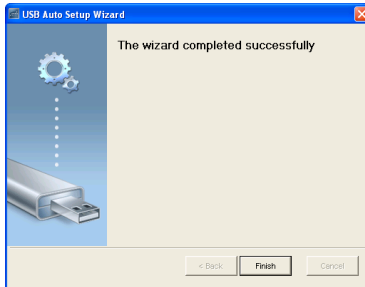

# Projektorin vianmääritys

Jos sinulla on ongelmia projektorisi kanssa, katso seuraavat vianmääritysohjeet. Jos ongelma ei selviä, ota yhteys Dell™-edustajaan (katso "Yhteydenotto Delliin" sivulla 144).



---



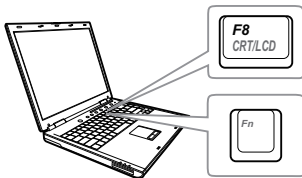

## Ongelma

Ruudulle ei tule kuvaa



## Mahdollinen ratkaisu

- Varmista, että olet valinnut oikean tulolähteen INPUT SOURCE (TULOLÄHDE) -valikosta.
  - Varmista, että ulkoinen grafiikkaportti on toiminnassa. Jos käytät kannettavaa Dell™ -tietokonetta, paina   (Fn+F8). Jos kyse on muusta tietokoneesta, katso tietoja sen ohjekirjasta. Jos kuvat eivät näy oikein, päivitä tietokoneen näytönohjaimen laiteohjain. Dell-tietokoneiden kohdalla katso [support.dell.com](http://support.dell.com).
  - Varmista, että kaikki kaapelit on kytketty hyvin. Katso "Projektorin kytkeminen" sivulla 13.
  - Varmista, että liittimien nastat eivät ole vääntyneet tai katkenneet.
  - Varmista, että lamppu on asennettu hyvin (katso "Lampun vaihtaminen" sivulla 135).
  - Käytä **Test Pattern (Testikuvio)** toimintoa **Advanced Settings (Lisäasetukset) -valikon Projector Settings (Projektoriasetukset) -kohdassa**. Varmista, että testikuvion värit ovat oikein.
-

<b>Ongelma (jatkuu)</b>	<b>Mahdollinen ratkaisu (jatkuu)</b>
Osittainen, liukuva tai väärin näytetty kuva	<p><b>1</b> Paina kaukosäätimen tai ohjauspaneelin <b>Automaattinen säätö</b>-painiketta.</p> <p><b>2</b> Jos käytät Dell™:in kannettavaa tietokonetta, aseta tietokoneen resoluutioksi WXGA (1280x800):</p> <p><b>a</b> Napsauta hiiren oikealla painikkeella Microsoft® Windows®-työpöydän käyttämätöntä osiota, valitse <b>Properties (Ominaisuudet)</b> ja valitse sitten <b>Settings (Asetukset)</b>-välilehti.</p> <p><b>b</b> Varmista, että asetuksissa on 1280 x 800 pikseliä ulkoista näyttöporttia varten.</p> <p><b>c</b> Paina   (Fn + F8).</p>
	<p>Jos resoluution muuttamisessa ilmenee ongelmia tai näyttö ei toimi, käynnistä laite ja projektori uudelleen.</p> <p>Jos käytät muuta kuin Dell™:in kannettavaa tietokonetta, katso tietoja laitteen ohjekirjasta. Jos kuvat eivät näy oikein, päivitä tietokoneen näytönohjaimen laiteohjain. Dell-tietokoneen kohdalla katso support.dell.com.</p>
Esityksesi ei näy ruudulla	Jos käytät kannettavaa tietokonetta, paina   (Fn + F8).
Kuva on epävakaata tai vilkkuva	Säädä seurantasäätöä (tracking) kuvaruutunäytön <b>Advanced Settings (Lisäasetukset)</b> -valikon kohdassa <b>Display Settings (Näyttöasetukset)</b> (vain PC-tilassa).
Kuvassa on pystysuuntainen, vilkkuva palkki	Säädä taajuutta kuvaruutunäytön <b>Advanced Settings (Lisäasetukset)</b> -valikon kohdassa <b>Display Settings (Näyttöasetukset)</b> (vain PC-tilassa).



<b>Ongelma (jatkuu)</b>	<b>Mahdollinen ratkaisu (jatkuu)</b>
Kuvan väri on väärä	<ul style="list-style-type: none"> <li>• Jos näyttö vastaanottaa väärää lähtösignaalia grafiikkakortilta, valitse signaalin tyypiksi RGB kuvaruutuvalikon <b>Advanced Settings (Lisäasetukset)</b> -välilehden kohdassa <b>Image Settings (Kuvaasetukset)</b> .</li> <li>• Käytä <b>Test Pattern (Testikuvio)</b> toimintoa <b>Advanced Settings (Lisäasetukset)</b> -valikon <b>Projector Settings (Projektoriasetukset)</b> -kohdassa. Varmista, että testikuvion värit ovat oikein.</li> </ul>
Kuva ei ole tarkka	<ol style="list-style-type: none"> <li><b>1</b> Säädä projektorilinssin tarkennusrengasta.</li> <li><b>2</b> Varmista, että kangas, jolle kuva projisoidaan, on vaaditulla etäisyydellä projektorista (0,4 m - 3,82 m).</li> </ol>
Kuva on venytetty katseltaessa 16:9-suhteen DVD:tä	<p>Projektori tunnistaa automaattisesti tulosignaalin kuvasuhteen. Kun asetus Original (Alkuperäinen) on valittu, projektori säilyttää projisoidun kuvan tulosignaalin mukaisen kuvasuhteen.</p> <p>Jos kuva on yhä venytetty, säädä kuvasuhdetta kuvaruutunäytön <b>Advanced Settings (Lisäasetukset)</b> -valikon kohdassa <b>Display Settings (Näyttöasetukset)</b> .</p>
Kuva on käänteinen	Valitse kuvaruutunäytöstä <b>Advanced Settings (Lisäasetukset)</b> -valikon kohta <b>Projector Settings (Projektoriasetukset)</b> ja säädä projektorin tila.
Lamppu on palanut loppuun tai päästää pokahtavan äänen	Kun lamppu tulee käyttöikänsä loppuun, se saattaa palaa loppuun ja saattaa päästää kovan, pokahtavan äänen. Jos näin käy, projektori ei kytkeydy enää päälle. Katso seuraavasta ohjeesta, miten lamppu vaihdetaan: "Lampun vaihtaminen" sivulla 135.
LAMPPU-valo palaa keltaisena	Jos <b>Lamppu</b> -valo palaa keltaisena, vaihda lamppu.

<b>Ongelma (<i>jatkuu</i>)</b>	<b>Mahdollinen ratkaisu (<i>jatkuu</i>)</b>
LAMPPI-valo vilkkuu keltaisena	<p>Jos <b>Lamppu</b>-valo vilkkuu keltaisena, lamppumoduulin liitännässä voi olla häiriö. Tarkista lamppumoduuli ja varmista, että se on oikein asennettu.</p> <p>Jos <b>Lamppu</b>-valot ja <b>Virta</b>-valo vilkkuvat keltaisina, lampun ajurissa on vikaa ja projektori kytkeytyy automaattisesti pois päältä.</p> <p>Jos <b>Lamppu</b>- ja <b>TEMP</b>-valot vilkkuvat keltaisena ja <b>Virta</b>-valo palaa sinisenä, väripyörässä on vika ja projektori kytkeytyy automaattisesti pois päältä.</p> <p>Voit pyyhkiä suojaustilan painamalla ja pitämällä pohjassa virtapainiketta 10 sekuntia.</p>
TEMP-valo palaa keltaisena	Projektori on ylikuumentunut. Näyttö kytkeytyy automaattisesti pois päältä. Kytke näyttö takaisin päälle, kun projektori on jäähtynyt. Jos ongelma ei selviä, ota yhteyttä Delliin™.
TEMP-valo vilkkuu keltaisena	Jos projektorin tuulettimeen tulee vika, projektori sammuu automaattisesti. Yritä tyhjentää projektoritila pitämällä <b>Virta</b> -painiketta painettuna 10 sekuntia. Odota noin 5 minuuttia ja yritä kytkeä virta takaisin päälle. Jos ongelma ei selviä, ota yhteyttä Delliin™.
Kuvaruutunäyttö ei tule näkyviin	Kokeile avata näyttövalikko painamalla paneelin Valikko-painiketta 15 sekunnin ajan. Tarkista <b>Menu Lock (Valikkolukko)</b> sivu 66.
Kaukosäädin ei toimi sujuvasti, tai sen kantama on erittäin rajoittunut	Pariston virta saattaa olla vähissä. Jos on, vaihda kaukosäätimeen kaksi uutta AAA-paristoa.

# Interaktiivisen kynän vianetsintä

Ongelma <i>(jatkuu)</i>	Mahdollinen ratkaisu <i>(jatkuu)</i>
Kynää ei voi käyttää tai kynää ei voi yhdistää.	<ul style="list-style-type: none"><li>• Tarkista, onko tulolähteenä tietokone (VGA-, HDMI-, Langaton- tai LAN-lähde)</li><li>• Tarkista, että Interactive (Interaktiivinen) -toiminto on kytketty tilaan On (Päälle). (Menu (Valikko) -&gt; Advanced Settings (Lisäasetukset) -&gt; Interactive Settings (Interaktiiviset asetukset) -&gt; Interactive (Interaktiivinen))</li><li>• Tarkista, että Connection (Yhteys) -asetukset on asetettu oikein. (Menu (Valikko) -&gt; Advanced Settings (Lisäasetukset) -&gt; Interactive Settings (Interaktiiviset asetukset) -&gt; Connection (Yhteys))</li><li>• Kun käytät Langaton- tai LAN-yhteyttä ja kynä ei toimi, tarkista, että Wireless and LAN (Langaton- ja LAN)-toiminto on kytketty ON (Päälle).<ol style="list-style-type: none"><li>1 Menu (Valikko) -&gt; Advanced Settings (Lisäasetukset) -&gt; LAN Settings (LAN-asetukset) -&gt; Wireless and LAN (Langaton ja LAN)</li><li>2 Menu (Valikko) -&gt; Advanced Settings (Lisäasetukset) -&gt; Wireless Settings (Langattomat asetukset) -&gt; Wireless (Langaton)</li></ol></li><li>• Kun käytät WLAN- tai LAN-yhteyttä, tarkista että Dell Wireless Application on muodostanut yhteyden. (Tukee vain koko ruudun tilan lähtöä.)</li><li>• Tarkista, että linssi on ruutua kohti.</li><li>• Herätä painamalla mitä tahansa painiketta (paitsi kynänpääpainiketta).</li></ul>
LED-merkkivalo ei toimi.	Tarkista, onko akussa virtaa.
Keltainen LED-merkkivalo palaa jatkuvasti	Paristojen virta vähissä. Ladataan Interaktiivisen kynän paristoja.

Vihreä LED-merkkivalo palaa jatkuvasti, mutta osoitin ei liiku ja projektorin ruudulla näkyy "USB connection is not detected" (USB-yhteyttä ei havaita).	Tarkista mini-USB-kaapeliliitäntä tietokoneen ja S320wi-projektorin välillä.
Ei voi valita toimintoa Interactive (Interaktiivinen)	Tarkista, onko tietokonetulolähde (VGA-, HDMI-, Langaton- tai LAN-lähde) käytettävissä.
Kynää ei voi käyttää 3D-lähteessä.	<p><b>a</b> Tukee vain VGA- ja HDMI-lähtösignaalia 120 Hz:llä.</p> <p><b>b</b> Komposiitti/S-videolähtösignaali 60 Hz:llä ja Komponenttilähtösignaali eivät ole tuettuja.</p>
Kynää ei voi käyttää komposiittivideo- tai S-videolähteen kanssa.	Komposiittivideo- tai S-videolähdettä ei tueta.
Kynänpää ei voi käyttää	Jos Kynänpää on kulunut, vaihda uusi Kynänpää.
Kun USB-näyttöä käytetään, voiko langatonta USB-toimintoa käyttää?	Langatonta USB-toimintoa ei tueta.

# Merkkivalot

Projektorin tila	Kuvaus	Hallintanäppäimet		
		Virta	TEMP (Keltainen)	Lamppu (Keltainen)
Valmiustila	Projektori valmiustilassa. Valmis kytkemään virran päälle.	SININEN Vilkkuu	POIS	POIS
Projektorin lämmitys	Projektorin lämpöä ja virta kytkeytyy päälle hetken kuluttua.	SININEN	POIS	POIS
Lamppu palaa	Projektorin normaali tilassa, valmiina näyttämään kuvaa. <b>☑️ Huomaus:</b> Kuvaruutunäyttö ei ole auki.	SININEN	POIS	POIS
Jäähdytystila	Projektorin jäähtyy virran sammutusta varten.	SININEN	POIS	POIS
Jäähdytys ennen virransäätötilaan siirtymistä	Projektorin viilenee 60 sekunnin ajan ennen virransäätötilaan siirtymistä.	KELTAINEN	POIS	POIS
Projektorin ylikuumentunut	Tuuletusaukot on tukittu tai huoneen lämpötila voi olla yli 35 °C. Projektori kytkeytyy automaattisesti pois päältä. Varmista, ettei mikään tuki tuuletusaukkoja ja ettei huonelämpötila ylitä tai alita käyttörajoja. Jos ongelma ei selviä, ota yhteyttä Dellin.	POIS	KELTAINEN	POIS
Lamppuohjain ylikuumentunut	Lamppuohjain on ylikuumentunut. Tuuletusaukot on saatettu tukkia. Projektori kytkeytyy automaattisesti pois päältä. Kytke näyttö takaisin päälle, kun projektori on jäähtynyt. Jos ongelma ei selviä, ota yhteyttä Dellin.	KELTAINEN	KELTAINEN	POIS
Tuulettimissa on vikaa	Yhdessä tuulettimista on vikaa. Projektori kytkeytyy automaattisesti pois päältä. Jos ongelma ei selviä, ota yhteyttä Dellin.	POIS	KELTAINEN Vilkkuu	POIS
Lampun ajurissa on vikaa	Lampun ohjaimessa on vikaa. Projektori kytkeytyy automaattisesti pois päältä. Irrota virtajohto kolmen minuutin jälkeen ja kytke sitten näyttö takaisin päälle. Jos ongelma ei selviä, ota yhteyttä Dellin.	KELTAINEN Vilkkuu	POIS	KELTAINEN Vilkkuu
Väripyörässä on vikaa	Väripyörä ei mene päälle. Projektorissa on vikaa ja se sammuu automaattisesti. Irrota virtajohto kolmen minuutin jälkeen ja kytke sitten projektori takaisin päälle. Jos ongelma ei selviä, ota yhteyttä Dellin.	SININEN	KELTAINEN Vilkkuu	KELTAINEN Vilkkuu
Lampussa on vikaa	Lamppu on viallinen. Vaihda lamppu.	POIS	POIS	KELTAINEN
Vika - DC- virtalähde (+12 V)	Virransyöttö on keskeytynyt. Projektori kytkeytyy automaattisesti pois päältä. Irrota virtajohto kolmen minuutin jälkeen ja kytke sitten projektori takaisin päälle. Jos ongelma ei selviä, ota yhteyttä Dellin.	KELTAINEN Vilkkuu	KELTAINEN	KELTAINEN
Lamppumoduulin yhteys epäonnistui	Lamppumoduulin yhteydessä voi olla häiriöitä. Tarkista lamppumoduuli ja varmista, että se on oikein asennettu. Jos ongelma ei selviä, ota yhteyttä Dellin.	POIS	POIS	KELTAINEN Vilkkuu

# Interaktiivisen kynän LED-ohjaussignaalit

PEN (KYNÄ) -tila	Kuvaus	Merkkivalo		Tarkistetaan virtaus ja kohteet/ajat
		Vihreä väri	Keltainen väri	
Normal Mode 1 (Normaalitila 1)	Kynä on ruutua kohti ja linkki on aktiivinen.	Palaa jatkuvasti	POIS	
Normal Mode 2 (Normaalitila 2)	Kynä ei ole ruutua kohti, mutta linkki on aktiivinen.	Vilkkuva 0,02 s päällä/1 s pois	POIS	Siirtyy unitilaan 3 minuutin kuluttua
Haetaan avointa verkkotilaa	Kun kynä etsii avointa verkkoa (vihreä merkkivalo vilkkuu 2 sekunnin välein). Pidettyäsi kynänpäätä ja toimintopainiketta painettuna 5 sekuntia, kynä vaihtaa tähän tilaan.	Vilkkuva 0,1 s päällä / 0,1 s pois ja 0,1 s päällä / 1,7 s pois	POIS	Jos kynän ja projektorin laiteyhteyden muodostaminen ei onnistu, kynä siirtyy unitilaan 3 minuutin kuluttua.
Haetaan kiinteää verkkotilaa	Kun kynä hakee kiinteää verkkotilaa.	Vilkkuu 0,3 s päällä / 0,3 s pois	POIS	Jos kynän ja projektorin laiteyhteyden muodostaminen ei onnistu, kynä siirtyy unitilaan 3 minuutin kuluttua.
Pairing Mode (Laiteyhteystila)	Kun toimintopainiketta on pidetty painettuna 5 sekuntia, vihreä merkkivalo vilkkuu kerran 0,15 sekunnissa (jatkuu 10 sekuntia).	Vilkkuu 0,15 s päällä / 0,15 s pois	POIS	Jos kynän ja projektorin laiteyhteyden muodostaminen onnistuu, kynä siirtyy Laiteyhteys onnistui -tilaan. Jos kynän ja projektorin laiteyhteyden muodostaminen ei onnistu, kynä siirtyy Laiteyhteys epäonnistui -tilaan 10 sekunnin kuluttua.
Laiteyhteys onnistui -tila	Kun kynän ja projektorin laiteyhteyden muodostaminen onnistuu laiteyhteystilan jälkeen (vihreä ja keltainen merkkivalo vilkkuvat vuorotellen 3 sekuntia).	Vilkkuu 0,3 s päällä / 0,3 s pois	Vilkkuu 0,3 s pois / 0,3 s päällä	Laiteyhteystilaan siirtyminen ja laiteyhteyden muodostaminen onnistui 10 sekunnissa
Laiteyhteys epäonnistui -tila	Kun kynän ja projektorin laiteyhteyden muodostaminen epäonnistui laiteyhteystilan jälkeen (vihreä ja keltainen merkkivalo vilkkuvat yhtä aikaa 3 sekuntia).	Vilkkuu 0,3 s päällä / 0,3 s pois	Vilkkuu 0,3 s päällä / 0,3 s pois	Laiteyhteystilaan siirtyminen ja laiteyhteyden muodostaminen epäonnistui 10 sekunnissa
Unitila	Siirty unitilaan virransäästöä varten.	Palaa jatkuvasti 3 s.	Palaa jatkuvasti 3 s.	1. Kynä ei ole ruutua kohti, mutta linkki on aktiivinen: Siirtyy unitilaan 3 minuutin kuluttua. 2. Kun olet hakenut AP-kanavaa 3 kierrosta ilman linkkiä, siirrytään unitilaan.
Vähäinen akun varaus	Kynän akussa on vain vähän virtaa. Akussa on virtaa jäljellä kahdeksi tunniksi.	POIS	Vilkkuu 1 s päällä / 1 s pois	MSP430 tarkistaa akun kapasiteetin normaalissa käytössä. Tämä LED-varoitussignaali näytetään, jos akun kapasiteetti on vähäinen.
Akun virta on lopussa eikä PB:tä voi suorittaa	Valokuva-anturi ja RF-moduuli eivät toimi oikein. Kynä ei toimi oikein.	POIS	Palaa jatkuvasti	Kynän akussa ei ole virtaa. Virta toimii vain MSP430:llä. LED-varoitussignaali näytetään 1 minuuttia ennen virransäästöä, minkä jälkeen siirrytään Sleep (Uni) -tilaan. Kynää ei voi käyttää tässä tilassa.
Paristoja ladataan, kun niiden varaustila on matala	Kynä liitetty laturiin tai liitetty USB-kaapelilla kannettavaan	Ei sovellu	Palaa jatkuvasti	
Paristoja ladataan, kun ladattu täyteen	Kynä liitetty laturiin tai liitetty USB-kaapelilla kannettavaan	Ei sovellu	POIS	

# Lampun vaihtaminen

**△ MUISTUTUS:** Ennen kuin teet tässä osiossa kuvattuja toimenpiteitä, seuraa sivulla sivu 11 olevia turvallisuusohjeita.

Vaihda lamppu uuteen, kun ruutuun tulee teksti "**Lamp is approaching the end of its useful life in the operation. Replacement suggested! [www.dell.com/lamps](http://www.dell.com/lamps)**" (lamppu lähestyy sen täyden toimintakunnon loppua. Suosittelemme sen vaihtamista. [www.dell.com/lamps](http://www.dell.com/lamps)). Jos ongelma jatkuu lampun vaihtamisen jälkeen, ota yhteyttä Delliin™. Lisätietoja on osiossa Yhteydenotto Delliin™ sivulla 144.

**△ MUISTUTUS:** Käytä alkuperäisiä lamppuja, jotta projektori voi toimia turvallisesti ja ihanteellisesti.

**△ MUISTUTUS:** Lamppu tulee käytössä erittäin kuumaksi. Älä yritä vaihtaa lamppua uuteen ennen kuin projektorin on annettu jäähtyä ainakin 30 minuuttia.

**△ MUISTUTUS:** Älä koske lamppuun tai lampun lasiin missään vaiheessa. Projektorin lamput ovat hyvin hauraita ja saattavat pirstoutua kosketuksesta. Lasinsirut ovat teräviä ja saattavat aiheuttaa vammoja.

**△ MUISTUTUS:** Jos lamppu pirstoutuu, poista kaikki lasinsirut projektorista ja hävitä tai kierrätä lamppu valtion, paikallisten tai liittovaltion lakien mukaisesti. Lisätietoja saat osoitteesta [www.dell.com/hg](http://www.dell.com/hg).

- 1 Kytke projektori pois päältä ja irrota virtajohto.
- 2 Anna projektorin jäähtyä vähintään 30 minuuttia.
- 3 Irrota molemmat ruuvit, jotka kiinnittävät lampun suojuksen, ja irrota suojus.
- 4 Irrota molemmat ruuvit, jotka kiinnittävät lampun.
- 5 Vedä lamppu ulos sen metallikahvasta.



**HUOMAUTUS:** Dell™ saattaa vaatia, että takuuvaihdetut lamput palautetaan Dellille™. Muussa tapauksessa ota yhteys paikalliseen jätteenhävityslaitokseen lähintä sijoituspaikkaa varten.

- 6 Pane uusi lamppu paikalleen.
- 7 Kiristä molemmat ruuvit, jotka kiinnittävät lampun.

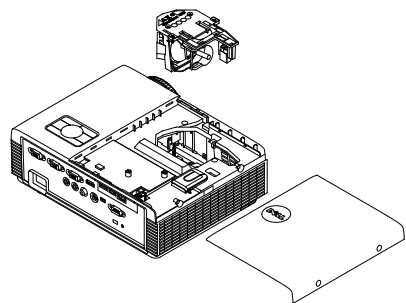

- 8 Pane lampun suojus takaisin paikalleen ja kiristä molemmat ruuvit.
- 9 Nollaa lampun käyttöaika valitsemalla "Yes" (Kyllä) **Lamp Reset (Lampun nollaus)** -kohdalle kuvaruutuvalikon **Advanced Setting (Lisäasetukset)** -valikon **Power Settings (Virta-asetukset)** -kohdassa (katso **Advanced Setting (Lisäasetukset)** -valikon **Power Settings (Virta-asetukset)** sivu 68). Kun uusi lampunmoduuli on vaihdettu, projektori tunnistaa sen automaattisesti ja nollaa lampun tunnit.



**MUISTUTUS: Lampun hävittäminen (koskee vain Yhdysvaltoja)**  
**MUISTUTUS:**  **TÄMÄN TUOTTEEN SISÄLLÄ OLEVA LAMPPU TAI LAMPUT SISÄLTÄVÄT ELOHOPEAA, JA NE TÄYTYY KIERRÄTTÄÄ TAI HÄVITTÄÄ PAIKALLISTEN SÄÄDÖSTEN TAI LAKIEN MUKAAN. LISÄTIETOJA SAAT OSOITTEESTA [WWW.DELL.COM/HG](http://WWW.DELL.COM/HG) TAI OTTAMALLA YHTEYTTÄ ELECTRONIC INDUSTRIES ALLIANCEEN OSOITTEESSA [WWW.EIAE.ORG](http://WWW.EIAE.ORG). LAMPPUKOHTAISIA TIETOJA SAAT OSOITTEESTA [WWW.LAMPPRECYCLE.ORG](http://WWW.LAMPPRECYCLE.ORG).**



## Tekniset tiedot

Valoventtiili	0,55" XGA S450 DMD, DarkChip3™
Kirkkaus	3000 ANSI-lumenia (enintään)
Kontrastisuhde	2200:1 tyypillisesti (Full On/Full Off)
Yhdenmukaisuus	80% tyypillisesti (Japanin standardi - JBMA)
Pikseleiden määrä	1024 x 768 (XGA)
Kuvasuhde	4:3
Näytettävä väri	1,07 miljardia väriä
Väripyörän nopeus	2 X 1 X 3D-näytölle
Projektiolinssi	F-Stop: F/2,8 Tehollinen polttoväli = 7,26 mm Küntea linssi, vain digitaalinen zoomi Heittosuhde = 0,626 laaja ja tele
Poikkeamasuhde	115 ± 5%
Projektoruutukoko	31,45 - 300 tuumaa (halkaisija)
Projektiotäisyys	1,31 - 12,5 jalkaa (0,4 m - 3,82 m)
Videoyhteensopivuus	Komposiittivideo / S-Video: NTSC (J, M, 4,43), PAL (B, D, G, H, I, M, N), SECAM (B, D, G, K, K1, L) Komponenttivideotulo VGA:n kautta: 1080i, 720p, 576i/p, 480i/p HDMI-tuloliitäntä: 1080p, 720p, 576i/p, 480i/p
Virranotto	Universaali AC 100–240 V 50–60 Hz PFC-ominaisuudella

Virrankulutus	Normaalitila: 305 W $\pm$ 10 % @ 110 Vac Säästötila: 225 W $\pm$ 10 % @ 110 Vac Virransäästötila: <15 W (Langaton ja verkko päällä) Valmiustila: < 0,5 W (Verkko, VGA_OUT ja Langaton pois päältä)
Audio	1 kaiutin, 5 watin RMS
Melutaso	35 dB(A) tavallisessa tilassa , 31 dB(A) säästötilassa
Projektorin paino	3,18 kg
Interaktiivisen kynän paino	60 g (Li-ion-akulla)
Projektorin mitat (L x K x S)	288 x 92 x 220 mm

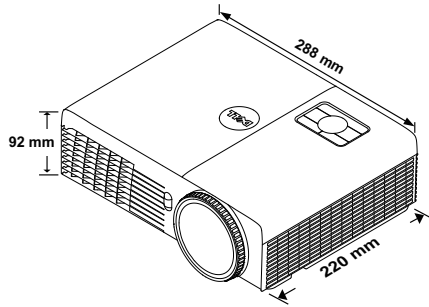

Interaktiivisen kynän mitat 22,46 x 23,79 x 169,17 mm  
(L x K x S) (vain S320wi)

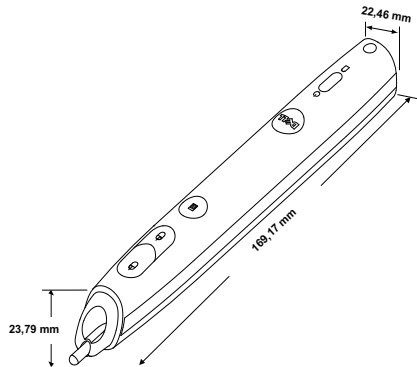

Käyttöympäristö	<p>Käyttölämpötila: 5 °C - 35 °C  Kosteus: 80% maksimi</p> <p>Varastointilämpötila: 0 °C - 60 °C  Kosteus: 90 % maksimi</p> <p>Lähetyslämpötila: -20 °C - 60 °C  Kosteus: 90 % maksimi</p>
I/O-liitännät (S320/S320wi-malli)	<p>Virta: Yksi vaihtovirtapistoke (3-nastainen - C14-tulo)</p> <p>VGA-tulo: Kaksi 15-pinnistä D-sub-liitintä (sininen), VGA-A ja VGA-B, analogisille RGB-/komponenttitulosignaaleille.</p> <p>VGA-lähtö: Yksi 15-pinninen D-sub-liitäntä (musta) VGA-A-kierrolle.</p> <p>S-Videotulo: Yksi tavallinen 4-nastainen mini-DIN-S-Videoliitäntä Y/C-signaalille.</p> <p>Komposiittivideotulo: Yksi keltainen RCA-liitäntä CVBS-signaalille.</p> <p>HDMI-tuloliitäntä: Yksi HDMI 1.3 -tuettu HDMI-liitäntä. HDCP-yhteensopiva.</p> <p>Analoginen audiotulo: Yksi 3,5 mm:n stereominikuulokeliitäntä (sininen).</p> <p>Määrittämätön audiolähtö: Yksi 3,5 mm:n stereominikuulokeliitäntä (vihreä).</p> <p>USB (Tyyppi B) -portti: Yksi mini-USB-orja etätukea ja interaktiivista kynää varten.</p> <p>RS232-portti: Yksi 9-nastainen mini-DIN RS232-tiedonsiirtoon.</p> <p>USB (Tyyppi A) -portti (upotettuna S320wi-mallissa): Yksi USB-liitäntä Valokuva/PtG-kuvaselainta varten (JPG/PPT-muoto).</p> <p>USB (Tyyppi B) -portti (upotettuna S320wi-mallissa): Yksi USB-liitin USB-näyttötukea varten.</p> <p>RJ45-portti (upotettuna S320wi-mallissa): Yksi RJ45-liitäntä projektorin hallintaan verkon kautta ja LAN-näyttöä varten.</p>

Langaton käyttöavain  
(upotettuna S320wi-  
mallissa)

Langaton standardi: IEEE802.11b/g/n

Langaton: Yksi Wi-Fi USB (Tyyppi A) -liitäntä  
langattoman käyttöavaimen tukea varten (Upotettu  
Wi-Fi, USB-käyttöliittymä).

Käyttöjärjestelmät: Windows 7/Vista/XP/2000,  
MAC OS X

Tuki: Diaesitysten ja projektorin hallinta

Jopa 30 käyttäjän samanaikainen yhteys.

Neljä yhteen -jako. Mahdollistaa neljä esitysdian  
heijastamisen valkokankaalle.

Kokoushallinta-tila.

Tuki Audio-projisoinnille (ajuriasennusta voidaan  
vaatia. Lataa osoitteesta [support.dell.com](http://support.dell.com)).

Käyttäjän vaihdettava Philips 240 W:n lamppu

Ilman image care -sovellusta

Normaalitila: Enintään 3000 tuntia

Virransäästötila: Enintään 4000 tuntia

Image care -sovelluksen kanssa

Normaalitila: Enintään 4000 tuntia

Virransäästötila: Enintään 5000 tuntia

Lamppu

Lampun käyttöikä



**HUOMAUTUS:** Minkä tahansa projektorin lampun käyttöikä on vain  
himmenehisen mitta, eikä se määritä milloin lamppu menee epäkuntoon ja  
lakkaa toimimasta. Lampun käyttöiäksi määritetään aika, jonka kuluessa yli 50  
prosenttia lampun koekappaleista on himmentynyt noin 50 prosentin verran  
lampun määritetystä lumen-arvosta. Lampun kestoikää ei ole taattu millään.  
Projektoria lampun todelliseen käyttöikään vaikuttavat käyttöolosuhteet ja  
käyttötavat. Jos projektoria käytetään rasittavissa olosuhteissa, mukaan lukien  
pölyiset ympäristöt, korkeat lämpötilat, usean tunnin päivittäinen käyttö ja  
äkilliset virransammumiset, lampun käyttöikä voi lyhentyä tai lamppuun voi tulla  
vika.



**HUOMAUTUS:** Optinen suorituskyky on mitattu olosuhteissa, joissa  
interaktiivinen kynä on pois päältä käyttöoppaan tai tuotteen teknisten tietojen  
rajoissa.

## PS232-nastamääritys

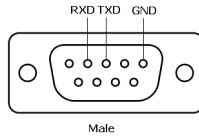

### RS232-protokolla

- Tietoliikenneasetukset

Yhteysasetukset	Arvo
Siirtonopeus	19200
Databittejä	8
Pariteetti	Ei mitään
Loppubittejä	1

- Komentotyypit**

Näyttövalikon tuominen näkyviin ja asetusten säätö.

- Ohjauksen komentosyntaksi (tietokoneelta projektorille)**

[H][AC][SoP][CRC][ID][SoM][KOMENTO]

- Esimerkki:** Virta päälle -komento (lähetä ensin matala tavu)

--> 0xBE, 0xEF, 0x10, 0x05, 0x00, 0xC6, 0xFF, 0x11, 0x11, 0x01, 0x00, 0x01

- Ohjauksen komentoluettelo**

Voit katsoa viimeisimmän RS232-koodin Dellin tukisivuilta osoitteessa [support.dell.com](http://support.dell.com).

Voit katsoa viimeisimmät SNMP-komennot ja luettelon Dellin tukisivuilta osoitteessa [support.dell.com](http://support.dell.com).

## Yhteensopivuustilat (analoginen/digitaalinen)

Resoluutio	Päivitystaaajuus (Hz)	Vaakataajuus (kHz)	Pikselitaajuus (MHz)
640 x 350	70,087	31,469	25,175
640 x 480	59,940	31,469	25,175
640 x 480 p60	59,940	31,469	25,175
720 x 480 p60	59,940	31,469	27,000
720 x 576 p50	50,000	31,250	27,000
720 x 400	70,087	31,469	28,322
640 x 480	75,000	37,500	31,500
848 x 480	60,000	31,020	33,750
640 x 480	85,008	43,269	36,000
800 x 600	60,317	37,879	40,000
800 x 600	75,000	46,875	49,500
800 x 600	85,061	53,674	56,250
1024 x 768	60,004	48,363	65,000
1280 x 720 p50	50,000	37,500	74,250
1280 x 720 p60	60,000	45,000	74,250
1920 x 1080 i50	50,000	28,125	74,250
1920 x 1080 i60	60,000	33,750	74,250
1280 x 720	59,855	44,772	74,500
1024 x 768	75,029	60,023	78,750
1280 x 800	59,810	49,702	83,500
1366 x 768	59,790	47,712	85,500
1360 x 768	60,015	47,712	85,500
1024 x 768	84,997	68,677	94,500
1440 x 900	59,887	55,935	106,500
1152 x 864	75,000	67,500	108,000
1280 x 960	60,000	60,000	108,000
1280 x 1024	60,020	63,981	108,000
1152 x 864	85,000	77,095	119,651
1400 x 1050	59,978	65,317	121,750
1280 x 800	84,880	71,554	122,500
1280 x 1024	75,025	79,976	135,000
1440 x 900	74,984	70,635	136,750
1680 x 1050	59,954	65,290	146,250
1280 x 960	85,002	85,938	148,500
1920 x 1080	60,000	67,500	148,500
1400 x 1050	74,867	82,278	156,000
1280 x 1024	85,024	91,146	157,000
1440 x 900	84,842	80,430	157,000
1600 x 1200	60,000	75,000	162,000

800 x 600	119,972	76,302	73,250
1024 x 768	119,989	97,551	115,500
1280 x 720	120,000	101,563	146,250



**HUOMAUTUS:** Ajoitusten virkistystaajuutta 120 Hz:llä (harmaa alue) voidaan tukea 3D-tilassa.

# Yhteydenotto Delliin

Yhdysvalloissa olevat asiakkaat voivat soittaa numeroon 800-WWW-DELL (800-999-3355).



**HUOMAUTUS:** Jos sinulla ei ole toimivaa Internet-yhteyttä, löydät yhteystietomme ostokuitista, lähetysluettelosta, laskusta tai Dellin tuoteluettelosta.

Dell™ tarjoaa useita Internet- ja puhelintukia sekä palvelumahdollisuuksia. Palveluiden saatavuus vaihtelee maittain, eikä kaikkia ehkä ole saatavilla juuri sinun alueellasi. Ota yhteyttä Delliin myyntiin, tekniseen tukeen tai asiakaspalveluun liittyvissä asioissa:

- 1 Käy osoitteessa [support.dell.com](http://support.dell.com).
- 2 Etsi maa tai alue **Choose A Country/Region (Valitse maa/alue)** -pudotusvalikosta sivun alareunassa.
- 3 Valitse **Contact Us (Ota meihin yhteyttä)** sivun vasemmasta reunasta.
- 4 Valitse haluamasi palvelu tai tukilinkki.
- 5 Valitse sinulle parhaiten sopiva tapa ottaa yhteyttä Delliin.



## **eInstruction-yhteydenotto**

eInstruction tarjoaa teknistä tukea puhelimen ja verkon välityksellä. Saatavuus vaihtelee maittain, mutta osoitteeseen [techsupport@einstruction.com](mailto:techsupport@einstruction.com) lähetetyt sähköpostit voidaan ohjata oikein minkä tahansa maan käyttäjille.

### **USA:n eInstructionin tekninen ohjelmistotuki**

Puhelin: 480-443-2214 tai 800-856-0732

Sähköposti: [Techsupport@einstruction.com](mailto:Techsupport@einstruction.com)

### **Kansainvälinen eInstructionin tekninen ohjelmistotuki, EMEA**

Puhelin: +33 1 58 31 1065

Sähköposti: [EU.Support@einstruction.com](mailto:EU.Support@einstruction.com)

Verkkopohjainen tekninen tuki on saatavilla osoitteesta:

[www.einstruction.com](http://www.einstruction.com) (USA)

[www.einstruction.de](http://www.einstruction.de) (Saksa)

[www.einstruction.fr](http://www.einstruction.fr) (Ranska)

[www.einstruction.it](http://www.einstruction.it) (Italia)

[www.einstruction.es](http://www.einstruction.es) (Espanja)

# Yhteydenotto Crestroniin

Crestron tarjoaa teknistä tukea puhelimen ja verkon välityksellä. Saatavuus vaihtelee maittain, mutta osoitteeseen [getroomview@crestron.com](mailto:getroomview@crestron.com) lähetetyt sähköpostit voidaan ohjata oikein minkä tahansa maan käyttäjille.

## Tekninen tuki

### Yhdysvalloissa ja Kanadassa

Puhelin: 877-516-5394

Sähköposti: [roomviewsupport@crestron.com](mailto:roomviewsupport@crestron.com)

### Yhdysvaltain ja Kanadan ulkopuolella

Puhelin: +1 201-367-1037

Sähköposti: [roomviewsupport@crestron.com](mailto:roomviewsupport@crestron.com)

# Liite: Sanasto

**ANSI Lumens** — Kirkkauden mittaamisen standardi. Lumenit lasketaan jakamalla neliömetrin kokoinen kuva yhdeksään yhtä suureen neliöön, mittaamalla luksilukema (eli kirkkaus) jokaisen neliön keskeltä ja laskemalla lopuksi näiden yhdeksän lukeman keskiarvo.

**Kuvasuhde** — Yleisin kuvasuhde on 4:3. Varhaiset televisiot ja tietokonenäytöt käyttävät kuvasuhdetta 4:3, joka tarkoittaa että kuvan leveys on 4/3 kertaa sen korkeus.

**Kirkkaus** — Näytöstä, projektiönäytöstä tai projektiolaitteesta säteilevän valon määrä. Projektorin kirkkaus mitataan ANSI-lumeneina.

**Väriämpö** — Valkoisen valon väri. Matalissa väriämpötiloissa valo on lämmintä (keltaista/punaista) kun taas korkeissa väriämpötiloissa valo on kylmempi (sinisempi). Väriämpötilan mittayksikkö on kelvin (K).

**Komponenttivideo** — Tapa kuljettaa hyvänlaatuista videokuvaa, joka muodostuu luminanssisignaalista ja kahdesta eri krominanssisignaalista. Ne määritellään YPbPr:ksi (analoginen komponentti) ja YCbCr:ksi (digitaalinen komponentti). Komponenttivideo on käytettävissä DVD-soittimissa.

**Komposiittivideo** — on videosignaali, joka yhdistää luman (kirkkauden), kroman (värin), väripurseen sekä synkronoinnin (vaaka- ja pystysuorat tahdistuspulssit) yhdeksi aalloksi, jota kuljettaa yksi johtopari. Formaatteja on kolmea eri lajia: NTSC, PAL ja SECAM.

**Pakattu resoluutio** — Jos laitteeseen tulevien kuvien resoluutio on suurempi kuin projektorin resoluutio, kuva näytetään projektorin resoluutioon sovitettuna. Digitaalilaitteiden pakkausominaisuuksista johtuen osa kuvan sisällöstä menetetään.

**Kontrastisuhde** — Valoisten ja pimeiden arvojen vaihteluala, tai niiden maksimi- ja minimiarvojen välinen suhde. Projektiolalla käytetään näitä kahta tapaa suhteen mittaamiseen:

**1 Kokonaan päällä/pois** — mittaa suhteen valonlähteen ollessa täysin valkoinen kuva (full on/kokonaan päällä) ja valonlähteen ollessa kokonaan musta kuva (full off/kokonaan pois).

**2 ANSI** — mittaa kuviota, jossa on 16 vuorottelevaa mustaa ja valkoista nelikulmiota. Keskimääräinen valomäärä valkoisista nelikulmioista jaetaan keskimääräisellä valomäärällä mustista nelikulmioista, ja tuloksena saadaan ANSI-kontrastisuhde.

*Kokonaan päällä/pois*-kontrasti on aina suurempi luku kuin ANSI-kontrasti samalla projektorilla.

**dB**— desibeli—Yksikkö, jota käytetään ilmoittamaan suhteellinen ero voimassa tai intensiteetissä, yleensä kahden akustisen tai sähköisen signaalin välillä, joka on kymmenen kertaa kyseisten kahden tason suhteen logaritmi.

**Ruudun halkaisija** — Tapa, jolla mitataan ruudun tai projektoidun kuvan koko. Siinä mitataan yhdestä nurkasta vastakkaiseen nurkkaan. 2,74 m korkean ja 3,66 m leveän valkokankaan halkaisija on n. 4,57 m. Tässä asiakirjassa oletetaan, että halkaisijamitat ovat perinteistä tietokoneen 4:3 kuvasuhdetta varten, kuten esimerkissä yllä.

**DHCP** — Dynaaminen osoitteiden jakamisprotokolla — Verkkoprotokolla, jonka avulla palvelin voi automaattisesti määrittää TCP/IP-osoitteen laitteelle.

**DLP®** — Digital Light Processing™ —Texas Instrumentsin kehittämä heijastava näyttötekniikka, joka käyttää pieniä, ohjattavia peilejä. Värisuodattimen läpi menevä valo lähetetään DLP-peileihin, jotka järjestävät RGB-värit kuvaksi, joka heijastetaan ruudulle. Tunnetaan myös nimellä DMD.

**DMD** — Digitaalinen mikropeililaite — Jokainen DMD koostuu tuhansista kääntyvistä, mikroskooppisista alumiiniseospeileistä, jotka on liitetty yhteen paneeliin.

**DNS**— Nimipalvelujärjestelmä — Internet-palvelu, joka muuntaa toimialuenimet IP-osoitteiksi.

**Polttoväli** — Etäisyys linssin pinnalta sen polttopisteeseen.

**Taajuus** — Sähköisten signaalien toistonopeus (värähdyksiä sekunnissa). Mitataan hertseissä (Hz).

**HDCP**— Digitaalinen sisällönsuojaus — Intel™ Corporationin kehittämä digitaalisen viihteen suojausmäärittäjä digitaaliselle rajapinnalle, kuten DVI:lle ja HDMI:lle.

**HDMI** — Teräväpiirtomultimedian rajapinta — HDMI-liitännässä sekä pakkaamaton teräväpiirtokuva, digitaalinen ääni että datan siirtoon liittyvät määrittäykset kuljetetaan yhden liittimen kautta.

**Hz (Hertsi)** — Taajuuden yksikkö.

**IEEE802.11** — Langattomien paikallisverkkoyhteyksien (WLAN) standardien kokoelma. 802.11b/g/n käyttää taajuuskaistaa 2,4 GHz.

**Trapetsikorjaus**— Keino, jolla korjataan kuvan vääristymää (yleensä leveää ylälaitaa ja kapeaa alalaitaa), joka aiheutuu projektoituun kuvaan projektorin ja kankaan välisestä vääristä kulmasta.

**Maksimietäisyys** — Etäisyys ruudusta, jolta projektori voi vielä heijastaa käyttökelpoisen kuvan (riittävän kirkkaan) täysin pimennetyssä huoneessa.

**Maksimikuvakoko** — Suurin kuva, jonka projektori voi heijastaa pimennetyssä huoneessa. Tätä rajoittaa yleensä optiikan polttoväli.

**Minimietäisyys** — Lähin sijainti, josta projektori voi tarkentaa kuvan ruudulle.

**NTSC** — National Television Standards Committee. Pohjoisamerikkalainen standardi kuvalle ja televisiolähetyksille. Videoformaatti on 525 juovaa ja 30 ruutua per sekunti.

**PAL** — Phase Alternating Line. Eurooppalainen standardi kuvalle ja televisiolähetyksille. Videoformaatti on 625 juovaa ja 25 ruutua per sekunti.

**Käänteinen kuva** — Toiminto, jolla kuva peilataan vaakasuunnassa. Kun sitä käytetään normaalin etuprojektion kanssa, tekstit ja kuva ovat väärin päin. Käänteistä kuvaa käytetään takaprojektiossa.

**RGB** — Red, Green, Blue (Punainen, vihreä, sininen) — Käytetään yleensä kuvaamaan näyttöä, joka vaatii erilliset signaalit kaikille kolmelle värille.

**S-Video** — Videostandardi, joka käyttää 4 pinnin mini-DIN-liitäntää lähettämään videotietoa kahta signaalijohtoa pitkin, joita kutsutaan luminanssiksi (kirkkaus, Y) ja krominanssiksi (väri, C). S-Videon viitataan myös nimellä Y/C.

**SECAM** — Ranskalainen ja kansainvälinen standardi kuvalle ja televisiolähetyksille. Standardi on hyvin samanlainen PAL:n kanssa, mutta väritiedot lähetetään eri metodilla.

**SSID** — Service Set Identifiers — Nimi, jota käytetään tunnistamaan tietty langaton verkko, johon käyttäjä haluaa yhdistää.

**SVGA** — Super Video Graphics Array — 800 x 600 pikseliä.

**SXGA** — Super Extended Graphics Array, — 1 280 x 1 024 pikseliä.

**UXGA** — Ultra Extended Graphics Array — 1 600 x 1 200 pikseliä.

**VGA** — Video Graphics Array — 640 x 480 pikseliä.

**WEP** — Wired Equivalent Privacy — Viestintätietojen salaustapa. Salausavain luodaan ja kerrotaan vain yhteyttä ottavalle käyttäjälle, joten kolmas osapuoli ei voi avata yhteystietoja.

**XGA** — Extended Video Graphics Array — 1 024 x 768 pikseliä.

**WXGA** — Wide Extended Graphics Array — 1280 x 800 pikseliä.

# Sisällysluettelo

## D

Dell

yhteydenotto 144

## I

Interaktiivinen kynä

Firmware-päivitysliitäntä 11

LED-merkkivalot 11

Mini-USB-latausliitäntä 11

Ohjauspaneeli 11

Rannehina 11

Vaihdettava kynänpää 11

Valokuva-anturi 11

Virtakytkin 11

Interaktiivisen kynän liittäminen

Interaktiivinen kynä 28

Projektoruutu 28

USB-A–mini-USB-B-kaapeli 28

VGA - VGA-kaapeli 28

Virtajohto 28

## K

Kaukosäädin 37

Infrapunavastaanotin 36

## L

Lampun vaihtaminen 135

Liitäntäportit

Audio-B-tuloliitännän oikea  
kanava 13

Audio-B-tuloliitännän vasen  
kanava 13

HDMI-liitäntä 13

Komposiittivideoliitäntä 13

Mini-USB etähiirtä,  
interaktiivisia toimintoja ja  
firmware-päivitystä varten.  
13

RJ45-liitäntä 13

RS232-liitäntä 13

S-videoliitäntä 13

Turvakaapelin liitäntä 13

USB-A-tyypin kuvaselainliitäntä  
13

USB-B-tyypin näyttöliitäntä 13

VGA-A-lähtö (näytön ketjutus)  
13

VGA-A-tuloliitäntä (D-sub) 13

VGA-B-tuloliitäntä (D-sub) 13

## N

Näyttövalikko 51

ÄÄNENVOIMAKKUUS 54

AUDIOTULO 54

AUTOMAATTINEN SÄÄTÖ  
52

KIRKKAUS/KONTRASTI 53

LANGUAGE (KIELI) 74

LISÄASETUKSET 55

OHJE 74  
Päävalikko 51  
TULOLÄHDE 51  
TULOLÄHTEEN USEAMPI  
NÄYTTÖ 52  
VIDEOTILA 53

## O

Ohjauspaneeli 35

## P

Pääyksikkö 10  
5 W:n kaiutin 10  
Infrapunavastaanottimet 10  
Kallistuksen säätöpyörä 10  
Linssi 10  
Linssin suojus 10  
Linssinsuojus 10  
Ohjauspaneeli 10  
Tarkennusnuppi 10  
Projektoidun kuvan asettaminen  
31  
Projektorin korkeuden  
säätäminen 31  
projektorin laskeminen  
Kallistuksen säätöpyörä  
31  
Projektorin kytkeminen  
HDMI-kaapeli 25, 26, 27  
Komposiittivideokaapeli 23  
Kytkeminen HDMI-kaapelilla 25  
Kytkeminen  
komponenttikaapelilla 24  
Kytkeminen

komposiittikaapelilla 23  
Kytkeminen S-videokaapelilla 22  
Kytkeminen tietokoneeseen  
RS232-kaapelilla 19, 20  
RS232-kaapeli 19  
S-videokaapeli 22  
Tietokoneeseen 17  
USB-A–USB-B-kaapeli 20  
USB-kaapeli 17  
VGA - VGA -kaapeli 17  
VGA:n ja YPbPr:n välinen  
kaapeli 24  
VGA-kaapeli 18  
Virtajohto 17, 18, 19, 20, 22, 23,  
24, 25, 26, 27

Projektorin tarkennuksen  
säätäminen 32  
Tarkennusrenkas 32  
puhelinnumerot 144

## T

Tekniset tiedot  
Audio 138  
I/O-liitännät 139  
Käyttöympäristö 139  
Kirkkaus 137  
Kontrastisuhde 137  
Melutaso 138  
Mitat 138  
Näytettävä väri 137  
Paino 138  
Pikseleiden määrä 137  
Projektioetäisyys 137  
Projektiolinssi 137  
Projektioruutukoko 137

RS232-protokolla 141  
Valoventtiili 137  
Väripyörän nopeus 137  
Videoyhteensopivuus 137  
Virrankulutus 138  
Virranotto 137  
Yhdenmukaisuus 137

tuki

yhteydenotto Delliin 144

## **V**

Vianmääritys 127  
Yhteydenotto Delliin 127  
Virran kytkeminen päälle / pois  
päältä  
Projektorin kytkeminen päälle  
30  
Projektorin kytkeminen pois  
päältä 30

## **Y**

Yhteydenotto Delliin 7, 130, 135